

Dell™ 2400MP Projektor

Eiers Manual

Notiser, merknader og advarsler



MERK: Ordet MERK indikerer viktig informasjon som hjelper deg med å bruke projektoren bedre.



MERKNAD: MERKNAD indikerer enten en potensiell skade på maskinvare eller tap av data, og forteller hvordan du kan unngå dette.



ADVARSEL: En ADVARSEL indikerer en potensiell fare for skade på eiendom, personskade eller dødsfall.

Informasjonen i dette dokumentet kan endres uten varsel.

© 2007 Dell Inc. Alle rettigheter forbeholdt.

Gjengivelse på noen som helst måte er strengt forbudt uten skriftlig tillatelse fra Dell Inc.

Varemerker brukt i denne teksten: *Dell*, *DELL*-logoen, *Dimension*, *OptiPlex*, *Dell Precision*, *Latitude*, *Inspiron*, *DellNet*, *PowerApp*, *PowerEdge*, *PowerConnect* og *PowerVault* er varemerker for Dell Inc.; *DLP* og *Texas Instruments* er varemerker for Texas Instruments Corporation; *Microsoft* og *Windows* er registrerte varemerker for Microsoft Corporation; *Macintosh* er et registrert varemerke for Apple Computer, Inc.

Andre varemerker og varenavn kan ha blitt brukt i dette dokumentet for referanse til enheter som gjør krav på merkene eller navnene eller deres produkter. Dell Inc. fraskriver seg enhver eiendomsrett til andre varemerker eller varenavn enn sine egne.

Begrensninger og ansvarsfraskrivelse

Informasjonen i denne dokumentet, inklusive alle instruksjoner, advarsler og lovbestemte godkjennelser og sertifiseringer, er basert på utsagn gitt til Dell av produsenten og er ikke uavhengig testet eller bekreftet av Dell. Dell fraskriver seg ethvert ansvar i forbindelse med eventuelle feil og mangler i slik informasjon.

Alle utsagn eller krav som gjelder egenskaper, kapasiteter, hastigheter eller kvalifikasjoner for enheten som er omtalt i dette dokumentet, er fremsatt av produsenten og ikke av Dell. Dell fraskriver seg spesielt enhver kjennskap til nøyaktigheten, fullstendigheten og substansen i alle slike utsagn.

Modell 2400MP

Mars. 2007 Rev. A01

Innhold

1	Dell-projektoren	5
	Om projektoren	7
2	Koble til projektoren	9
	Koble til en datamaskin	10
	Koble til en DVD-spiller	11
	Koble til en DVD-spiller med en S-videokabel	11
	Koble til en DVD-spiller med en kompositt kabel	12
	Koble til en DVD-spiller med en komponentkabel	13
	Profesjonelle installasjonsvalg:	14
3	Bruke projektoren	15
	Slå projektoren på	15
	Slå projektoren av	15
	Justere det projiserte bildet	16
	Justere projektorhøyden	16
	Senke projektoren	16
	Justere projektorens zoom ogm fokus	17
	Justere projektorens bildestørrelse	18
	Bruke kontrollpanelet	19

Bruke Fjernkontrollen	21
Bruke skjermvisningen	22
Main Menu(Hovedmeny)	23
Input Select (Velge inngangssignal)	23
Auto-Adjust (Automatisk justering)	23
Set Up (Oppsett)	23
PICTURE (i PC-modus)	25
PICTURE (i Video-modus)	25
PICTURE (i PC-modus)	26
DISPLAY (i Video-modus)	27
LAMP(LAMPE)	27
LANGUAGE (SPRÅK)	28
Perferences (Preferanser)	29
4 Feilsøke Din Projektor	33
Selv-diagnostikk for Video	37
Bytte lampen	37
5 Spesifikasjoner	39
6 Kontakte Dell	47
7 Tillegg: Lovbestemt merking	75
FCC-merking (gjelder kun USA)	75
NOM-informasjon (gjelder kun Mexico)	76
Ordliste	77

Dell-projektoren

Projektoren leveres med de enhetene som er vist nedenfor. Forsikre deg om at du har alle tingene, og kontakt Dell dersom noe mangler.

Innhold i pakken

1,8 m strømledning (3,0 m i Amerika) 1,8m VGA kabel (D-sub til D-sub)

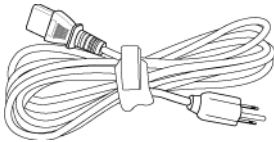

1,8m USB-ledning

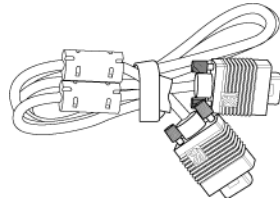

1,8m D-sub-til-YPbPr-kabel

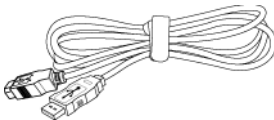

2,0 m S-videokabel

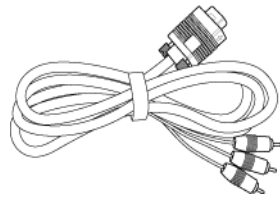

1,8 m komposittvideokabel

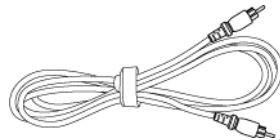
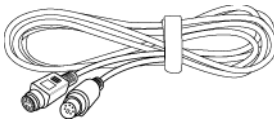

Innhold i pakken (fortsatt)

1,8 m RCA-til-lyd-kabel

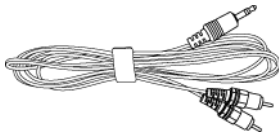

1,8 m miniplugg-til-miniplugg-kabel

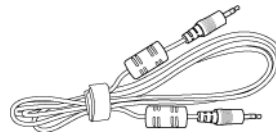

Batterier (2)

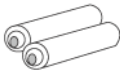

Fjernkontroll



Dokumentasjon



Reiseetui



Om projektoren

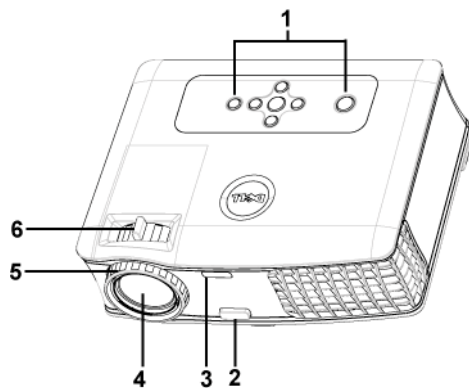

1	Kontrollpanel
2	Heiseknapp
3	Mottaker for Fjernkontroll
4	Linse
5	Fokusing
6	Zoom tapp

2

Koble til projektoren

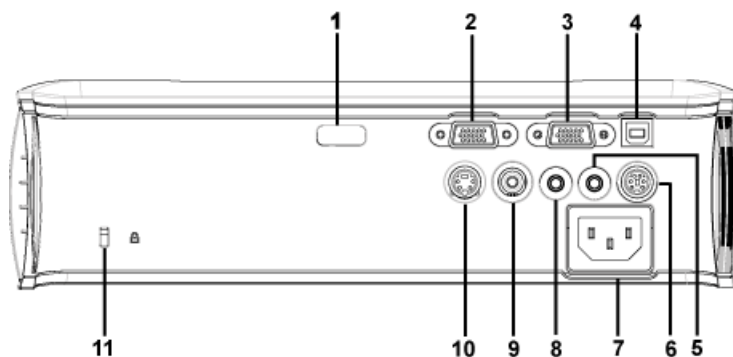

1	IR-mottaker
2	VGA inn (D-sub) kontakt
3	VGA ut (gjennomløkke for monitor)
4	USB-fjernkontroll
5	Lyd ut-kontakt
6	RS232-kontakt
7	Strømledningskontakt
8	Lydingang
9	Kompositt videokontakt
10	S-videokontakt
11	Hull for Kensington-lås

Koble til en datamaskin

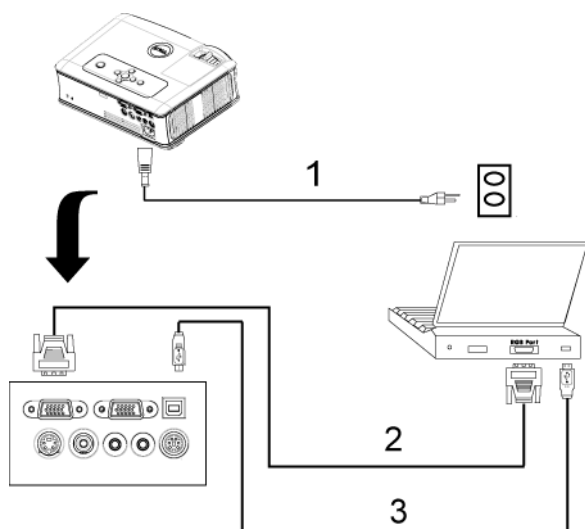

1	Strømledning
2	D-sub til D-sub-kabel
3	USB til USB-kabel

Koble til en DVD-spiller

Koble til en DVD-spiller med en S-videokabel

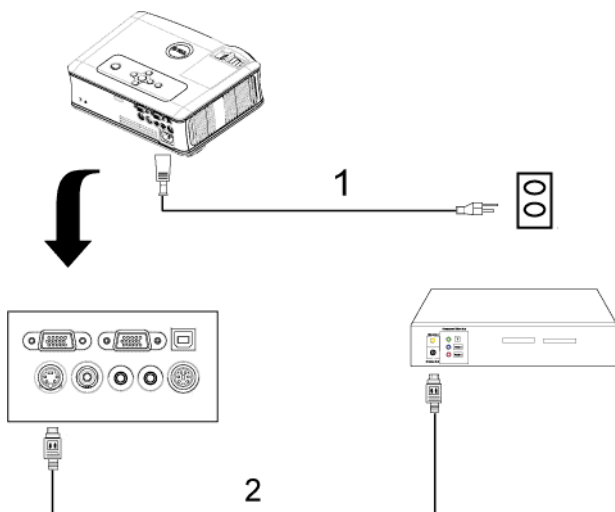

1	Strømledning
2	S-videokabel

Koble til en DVD-spiller med en kompositt kabel

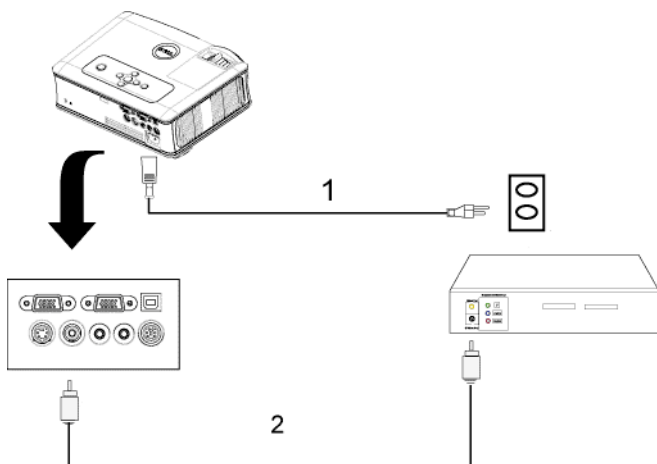

1	Strømledning
2	Kompositt videokabel

Koble til en DVD-spiller med en komponentkabel

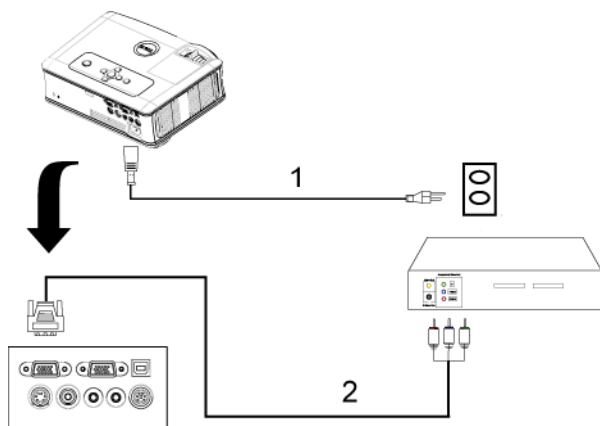

1	Strømledning
2	D-sub til YPbPr-kabel

Profesjonelle installasjonsvalg:

Koble til en datamaskin med en RS232-kabel

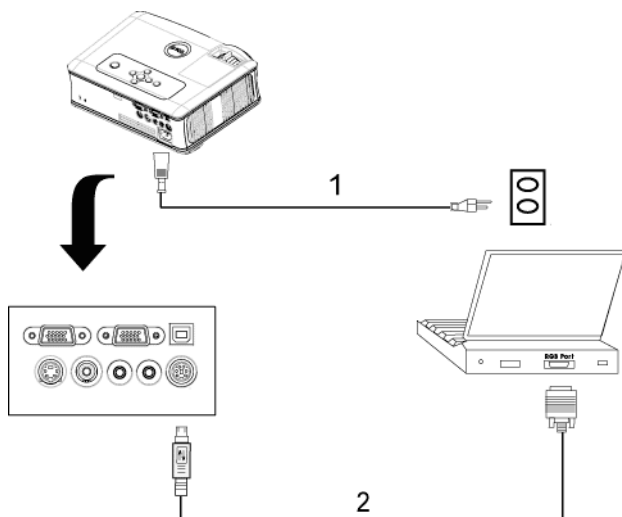

1	Strømledning
2	RS232-kabel

Bruke projektoren

Slå projektoren på

 **MERK:** Slå på projektoren før du slår på kilden. Lyset i på/av-knappen blinker blått til du trykker på knappen.

- 1 Ta av objektivdekslet.
- 2 Koble til strømledningen og aktuelle signalkabler. For informasjon om å koble til projektoren, se "Koble til projektoren" på side 9.
- 3 Trykk inn strømknappen (se "Bruke kontrollpanelet" på side 19" for å finne strømknappen). Dell-logoen vises i 30 sekunder.
- 4 Slå på kilden (datamaskin, DVD-spiller osv.) Projektoren vil automatisk oppdage din kilde.

Hvis meldingen "Searching for signal..." (leter etter signal) vises på skjermen, sjekker du at de aktuelle kablene er koblet til korrekt.

Hvis du har flere kilder koblet til projektoren på samme tid, trykk på **Source**-knappen (Klide) på fjernkontrollen eller kontrollpanelet for å velge ønsket kilde.

Slå projektoren av

 **MERKNAD:** Ikke dra ut kontakten til projektoren før du har slått den av slik det er forklart nedenfor.

- 1 Trykk på/av-knappen.
- 2 Trykk på/av-knappen igjen. Kjøleviftene fortsetter å kjøre i 90 sekunder.
- 3 Koble strømledningen fra stikkkontakten og projektoren.

 **MERK:** Hvis du trykker på/av-knappen mens projektoren går, vises meldingen "Power Off the Lamp?" (Slå av lampen?) på skjermen. Trykk på en hvilken som helst knapp på kontrollpanelet for å fjerne meldingen, eller overse den; meldingen forsvinner etter 5 sekunder.

Justere det projiserte bildet

Justere projektorhøyden

- 1 Trykk på heiseknappen.
- 2 Hev projektoren til ønsket visningsvinkel, og slipp knappen for å låse heisefoten i stilling.
- 3 Bruk justeringsrattene til å finjustere visningsvinkelen.

Senke projektoren

- 1 Trykk på heiseknappen.
- 2 Senk projektoren, og slipp knappen for å låse heisefoten i stilling.

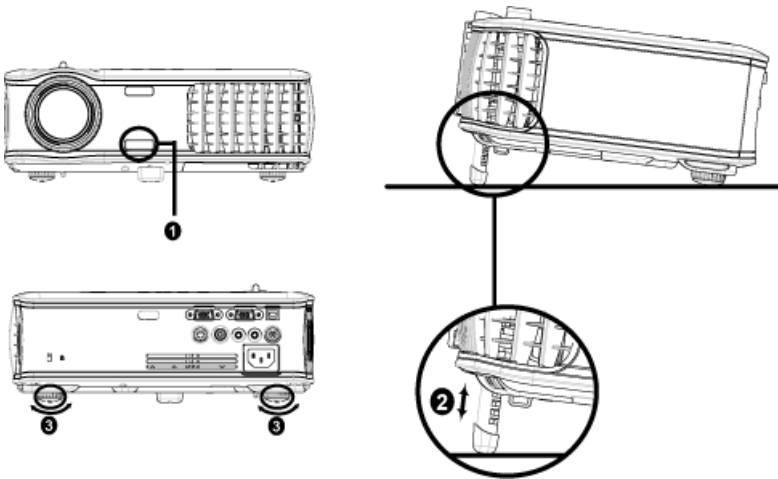

1	Heiseknapp
2	Heisefot
3	Tippe justeringshjulet

Justere projektorens zoom ogm fokus

⚠ ADVARSEL: For å unngå skade på projektoren må du sørge for at zoomobjektivet og heisefoten står i innerste stilling før du flytter projektoren eller legger den i bæreesken.

- 1 Drei zoomtappen for å zoome inn og ut.
- 2 Drei fokuseringsringen til bildet er skarpt. Projektoren kan fokusere på avstander fra 1,2 til 12 meter.

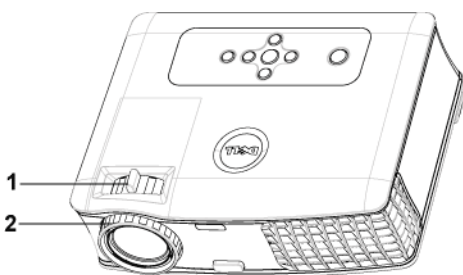

1	Zoomtapp
2	Fokusering

Justere projektorens bildestørrelse

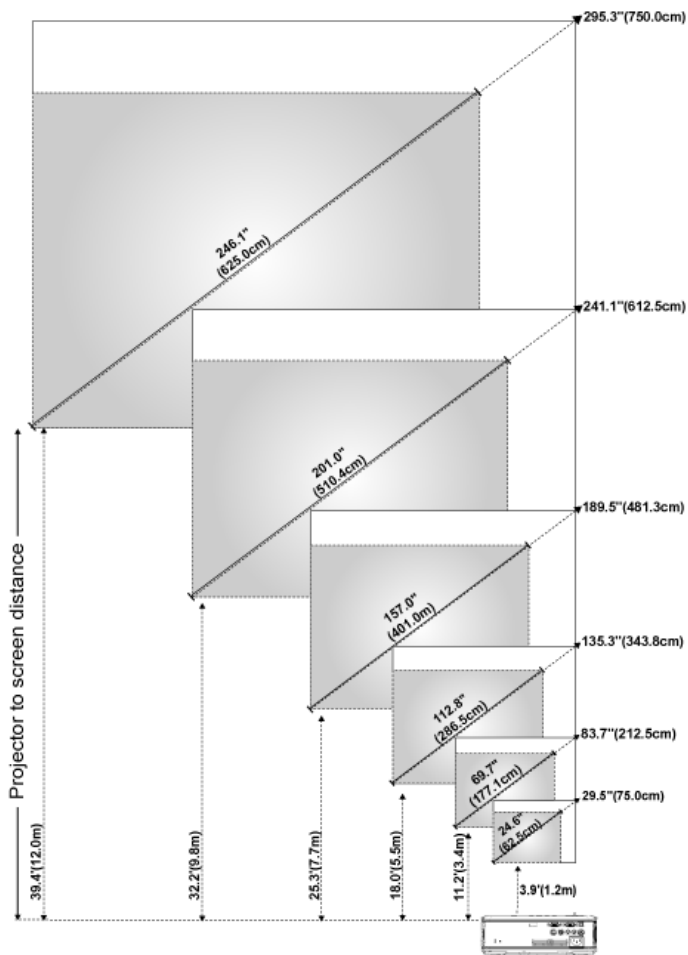



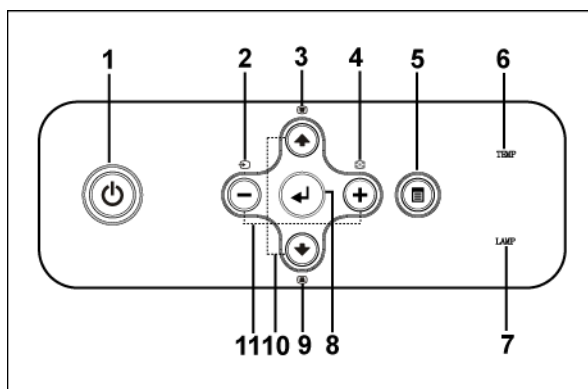

Lerret (diagonalt)	Maks	29,5" (75,0cm)	83,7" (212,5cm)	135,3" (343,8cm)	189,5" (481,3cm)	241,1" (612,5cm)	295,3" (750,0cm)
	Min	24,6" (62,5cm)	69,7" (177,1cm)	112,8" (286,5cm)	157,0" (401,0cm)	201,0" (510,4cm)	246,1" (625,0cm)
Lerretstørrelse	Maks (BxH)	23,6"x17,7"	66,9" x 50,2"	108,3" x 81,2"	151,6" x 113,7"	192,9" x 144,7"	236,2" x 177,2"
		60,0cm x 45,5cm	170,0cm x 127,5cm	275,0cm x 206,3cm	385,0cm x 288,8cm	490,0cm x 367,5cm	600,0cm x 450,0cm
	Min (BxH)	19,7" x 14,8"	55,8" x 41,8"	90,2" x 67,7"	126,3" x 94,7"	160,8" x 120,6"	196,9" x 147,6"
		50,0cm x 37,5cm	141,7cm x 106,3cm	229,2cm x 171,9cm	320,8cm x 240,6cm	408,3cm x 306,3cm	500,0cm x 375cm
Avstand		1,2m (3,9')	3,4m (11,2')	5,5m (18,0')	7,7m (25,3')	9,8m (32,2')	12,0 m (39,4')

* Denne grafen er kun en referanse for brukeren.

Bruke kontrollpanelet





- | | | |
|---|----------------------|--|
| 1 | Strøm: | Slå projektoren på og av. Se "Slå projektoren på" på side 15 og "Slå projektoren av" på side 15 for mer informasjon. |
| 2 | Kilde | Trykk for å veksle mellom Analog RGB, Kompositt, Komponent-i, S-video og Analog YpbPr kilder når flere kilder er koblet til projektoren. |
| 3 | Keystone-korrigering | Trykk for å korrigere for bildeforvrengningen som skyldes at projektoren står skrått. (± 40 grader) |

4	Resynk	Trykk for å synkronisere projektoren med kilden. Resynk vil ikke fungere dersom skjermbildet (OSD) er vist.
5	Meny	Trykk for å aktivere OSD. Bruk retningstastene og Menu -knappen (meny) til å navigere gjennom OSD.
6	TEMP-varsellampe	<ul style="list-style-type: none"> • Et solid oransje TEMP-lys indikerer at projektoren er for varm. Visningen slår seg av automatisk. Slå på visningen igjen når projektoren har kjølt seg ned. Hvis problemet vedvarer, kontakt Dell. • Hvis TEMP-lampen blinker oransje, har en vifte i projektoren sviktet, og projektoren vil automatisk slå seg av. Hvis problemet vedvarer, kontakt Dell.
7	LAMP-varsellampe	Skift lampen hvis LAMP-lampen lyser fast oransje. Hvis LAMP-lampen blinker oransje, har en vifte i projektoren sviktet, og projektoren vil automatisk slå seg av. Hvis problemet vedvarer, kontakt Dell.
8	Tast inn	Trykk for å bekrefte valget.
9	Keystone-korrigerings	Trykk for å korrigere for bildeforvrengningen som skyldes at projektoren står skrått. (± 40 grader)
10	Opp  og  ned	Trykk for å velge OSD-elementer.
11	 og  knapper	Trykk for å endre OSD-innstillingen.

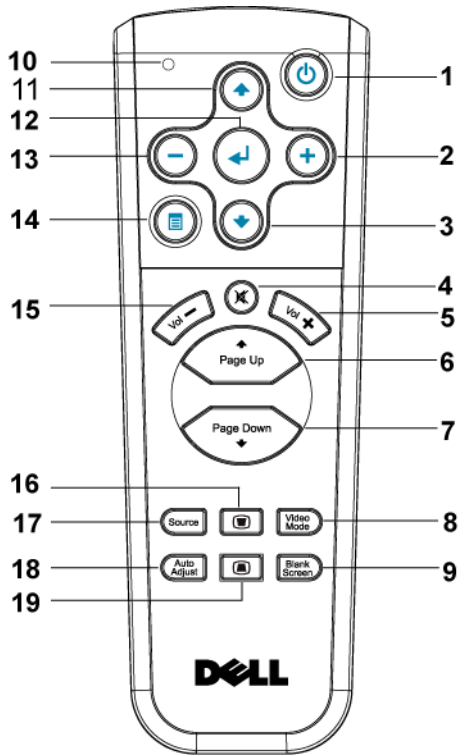
Bruke Fjernkontrollen









1	Strøm	Slå projektoren på og av. Se "Slå projektoren på" på side 15 og "Slå projektoren av" på side 15 for mer informasjon.
2	⊕	Trykk for å endre OSD-innstillingen.
3	Ned-knappen ⊖	Trykk for å velge OSD-elementer.
4	Demp	Trykk for å dempe eller oppheve demping av projektorhøytalere.
5	Volum ⊕	Trykk for å øke volumet.
6	Side ⊕	Trykk for å gå til forrige side.
7	Side ⊖	Trykk for å gå til neste side.

8	Video Mode (Videomodus)	Dell 2400MP Mikro-projektor har forhåndssette konfigurasjoner som er optimalisert for visning av data (PC Grafikk) eller video (filmer, spill, o.l.) Trykk Videomodus -knappen for å veksle mellom PC-modus , Filmmodus , Spillmodus , sRGB eller Brukermodus (der brukeren kan gjøre innstillinger og lagre foretrukne innstillinger). Trykk Videomodus -knappen en gang for å vise gjeldende visningsmodus. Trykk på Videomodus -knappen igjen for å veksle mellom ulike moduser.
9	Blank Screen (Tom skjerm)	Trykk for å skjule bildet, og trykk en gang til for å gjenopprette visningen av bildet.
10	LED-lampe	LED-indikator.
11	Opp-knappen 	Trykk for å velge OSD-elementer.
12	Enter-knapp	Trykk for å bekrefte valget.
13		Trykk for å endre OSD-innstillingen.
14	Meny	Trykk for å aktivere OSD.
15	Volum 	Trykk for å senke volumet.
16	Keystone-korrigerings	Trykk for å korrigere for bildeforvrengningen som skyldes at projektoren står skrått. (± 40 grader)
17	Source (Kilde)	Trykk for å veksle mellom kildene Analog RGB, Digital RGB, Composite, Component-i, S-Video og Analog YpbPr.
18	Auto adjust (automatisk justering)	Trykk for å synkronisere projektoren med kilden. Resynk vil ikke fungere dersom skjermbildet (OSD) er vist.
19	Keystone-korrigerings	Trykk for å korrigere for bildeforvrengningen som skyldes at projektoren står skrått. (± 40 grader)

Bruke skjermvisningen

Projektoren har et flerspråklig bilde (OSD) som kan vises på lerretet med eller uten en kilde tilkoblet.

Trykk  eller  i hovedmenyen for å navigere mellom valgene. Trykk Enter-knappen på kontrollpanelet eller fjernkontrollen for å velge en undermeny.

Trykk  eller  i undermenyen for å gjøre et valg. Når et element er valgt, endres fargen til mørk grå. Bruk  eller  på kontrollpanelet eller fjernkontrollen til å endre en innstilling.

Gå til valget Back og trykk Enter-knappen på kontrollpanelet eller fjernkontrollen for å gå tilbake til hovedmenyen.

Gå til valget Exit og trykk Enter-knappen på kontrollpanelet eller fjernkontrollen for å avslutte OSD.

Main Menu(Hovedmeny)

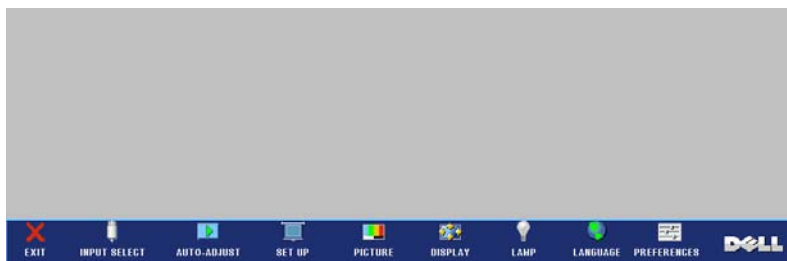

Input Select (Velge inngangssignal)

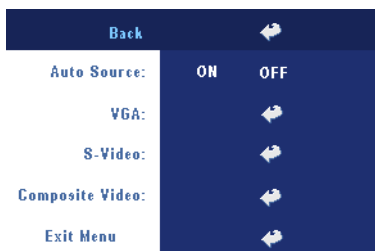

AUTO SOURCE (OPPDAGE KILDE AUTOMATISK)—

Velg På (standard) for å automatisk oppdage tilgjengelige inngangssignaler. Når projektoren er på og du trykker **KILDE**, vil den automatisk finne et tilgjengelig inngangssignal. Velg Off (av) for å låse nåværende inngående signal. Når Off (av) er valgt, og du trykker **SOURCE** (kilde), kan du velge hvilket inngående signal du ønsker å bruke.

VGA—Trykk ENTER for å registrere VGA signal.

S-VIDEO—Trykk ENTER for å registrere S-Video signal.

COMPOSITE VIDEO(KOMPOSITT VIDEO)—Trykk ENTER for å registrere Kompositt videosignal.

Auto-Adjust (Automatisk justering)



Velg for å vise informasjon "Autojustering pågår..".

Set Up (Oppsett)

H. KEYSTONE (KORRIGER HORIZONTAL FORVRENGNING AV BILDET)—Korriger bildeforvringning som skyldes at projektoren står skrått horisontalt.







V. KEYSTONE (KORRIGER VERTIKAL FORVRENGNING AV BILDET)—Korriger bildeforvrengningen som skyldes at projektoren står skrått.

AUTO KEYSTONE (AUTOMATISK KORRIGERING AV BILDEFORVRENGNING)—

Autojuster bildets forvrengning ved å tippe projektoren.

PROJEKTOR MODE (PROJEKTORMODUS)—Velg hvordan bildet vises:

-  Rettvendt projeksjon - skrivebord (standard).
-  Rettvendt projeksjon - takmontert—Projektoren vender bildet opp ned for takmontert projeksjon.
-  Speilvendt projeksjon - skrivebord—Projektoren vrenger bildet så du kan fremvise fra bak en gjennomskinnelig skjerm.
-  Speilvendt projeksjon - takmontert – Projektoren speilvender og vender bildet opp ned. Du kan projisere bakfra på et gjennomskinnelig lerret med takmontert projektor.

ASPECT RATIO (STØRRELSESFORHOLD)—Velg et størrelsesforhold for å justere hvordan bildet vises.

- 1:1 — Inngangskilden vises uten skalering.
Bruk størrelsesforhold 1:1 hvis du bruker en av følgende:
 - VGA kabel og datamaskinen har en oppløsning mindre enn XGA (1024 x 768)
 - Komponentkabel (576p/480i/480p)
 - S-videokabel
 - Komposittkabel
- 16:9 — Inngangskilden skaleres for å passe inn med bredden på skjermen.
- 4:3 — Inngangskilden skaleres for å passe inn på jermen.
Bruk 16:9 eller 4:3 hvis du bruker en av følgende:
 - Datamaskin med oppløsning større enn XGA
 - Komponentkabel (1080i eller 720p)

PROJECTOR INFO (PROJEKTOR INFORMASJON)—Trykk for å vise projektorens modellnavn, gjeldende oppløsning og serienummer (PPID#).

PICTURE (i PC-modus)



BRIGHTNESS (SKARPHET)—

Bruk \ominus og \oplus til å justere skarpheten på bildet.

CONTRAST (KONTRAST)—

Bruk \ominus og \oplus til å regulere graden av forskjell mellom de lyseste og mørkeste delene av bildet. Justering av kontrast endrer mengden av svart og hvitt i bildet.

COLOR TEMP. (FARGETEMPERATUR)—Juster fargetemperatur. Jo høyere temperaturen er jo blåere vil skjermen virke; jo lavere temperaturen er jo rødere vil skjermen virke. User mode (brukermodus) aktiverer verdiene i Color Setting-menyen (fargeinnstilling).

COLOR ADJUST (FARGE JUSTERING)—Manuelt juster rød, grønn og blå farge.

PICTURE (i Video-modus)



BRITHTNESS (SKARPHET)—

Bruk \ominus og \oplus til juster skarpheten på bildet.

CONTRAST (KONTRAST)—

Bruk \ominus og \oplus til å regulere graden av forskjell mellom de lyseste og mørkeste delene av bildet. Justering av kontrast endrer mengden av svart og hvitt i bildet.

COLOR TEMP.

(FARGETEMPERATUR)—Juster fargetemperatur. Jo høyere temperaturen er jo blåere

vil skjermen virke; jo lavere temperaturen er jo rødere vil skjermen virke. User mode (brukermodus) aktiverer verdiene i Color Setting-menyen (fargeinnstilling).

COLOR ADJUST (FARGE JUSTERING)—Manuelt juster rød, grønn og blå farge.

SATURATION (METNING)—Juster en videokilde fra svart/hvitt til fullmettet farge.

Trykk \ominus for å senke mengden farger i bildet og \oplus for å øke mengden farger i bildet.

SHARPNESS (SKARPHETEN)—Trykk \ominus for å redusere skarpheten og \oplus for å øke den.

TINT (TONE)—Trykk \ominus for å øke mengden av grønt i bildet og \oplus for å øke mengden av rødt i bildet.

PICTURE (i PC-modus)

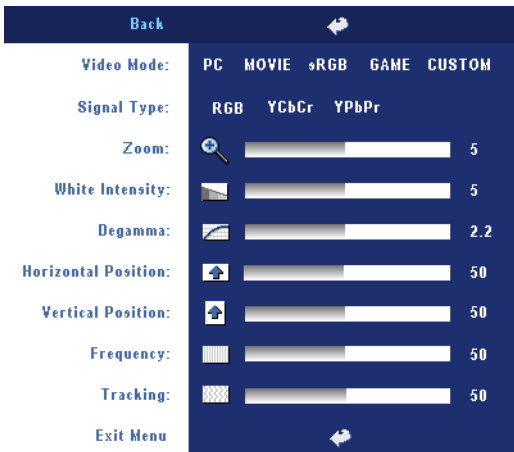

VIDEO MODE (IDEOMODUS)

Velg en modus for å optimalisere visningen av bildet basert på hvordan projektoren brukes: **PC**, **MOVIE**, **sRGB** (gir mer nøyaktig fargegjengivelse) og **GAME**, og **CUSTOM** (angi de innstillingene du foretrekker). Hvis du endrer innstillingene for **White Intensity** (Hvitintensitet) eller **Degamma**, skifter projektoren automatisk til **CUSTOM**.

SIGNAL TYPE (SIGNALTYPE)

Manuel velg signal type RGB, YCbCr, YPbPr.

ZOOM—Trykk \oplus for å forstørre bildet 10 ganger digitalt på lerretet, og trykk \ominus for å forminske det zoomede bildet.

WHITE INTENSITY (HVIT INTENSITETEN)—Settes til 0 for å maksimere fargegjengivelsen og til 10 for å maksimere lysstyrken.

DEGAMMA—Juster mellom 4 og 4 for å endre fargegjengivelsen på lerretet.

HORIZONTAL POSITION (HORIZONTAL POSISJON)—Trykk \ominus for å justere den horisontale plasseringen av bildet mot venstre og \oplus for å justere den mot høyre.

VERTICAL POSITION (VERTIKAL POSISJON)—Trykk \ominus for å justere den vertikale plasseringen av bildet nedover og \oplus for å justere den oppover.

FREQUENCY (FREKVENNS)—Endre klokkefrekvensen for dataene på lerretet slik at den stemmer med frekvensen på grafikkortet i datamaskinen. Hvis du ser en vertikal flimrende strek, bruker du **Frequency (Frekvens)**-kontrollen til å gjøre streken så liten som mulig. Dette er en grov justering.

TRACKING (SPORING)—Synkroniser fasen til bildesignalet med grafikkortet. Hvis du opplever et ustabil eller flimrende bilde, bruker du **Tracking (Sporing)** til å rette det opp. Dette er en fin justering.

DISPLAY (i Video-modus)

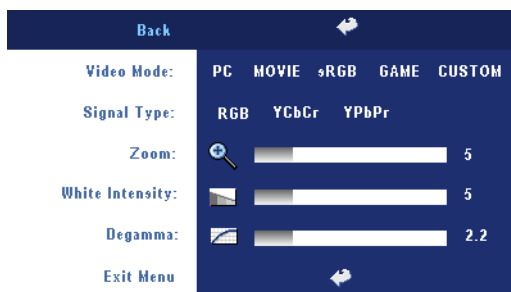

VIDEO MODE (IDEOMODUS)

Velg en modus for å optimalisere visningen av bildet basert på hvordan projektoren brukes: **PC**, **MOVIE**, **sRGB** (gir mer nøyaktig fargegjengivelse) og **GAME**, og **CUSTOM** (angi de innstillingene du foretrekker). Hvis du endrer innstillingene for **White**

Intensity eller **Degamma**, skifter projektoren automatisk til **CUSTOM**.

SIGNAL TYPE (SIGNALTYPE)—Manuel velg signal type **RGB**, **YCbCr**, **YPbPr**.

ZOOM—Trykk **+** for å forstørre bildet 10 ganger digitalt på lerretet, og trykk **-** for å forminske det zoomede bildet.

WHITE INTENSITY (HVIT INTENSITETEN)—Settes til 0 for å maksimere fargegjengivelsen og til 10 for å maksimere lysstyrken.

DEGAMMA—Juster mellom 4 og 4 for å endre fargegjengivelsen på lerretet.

LAMP(LAMPE)

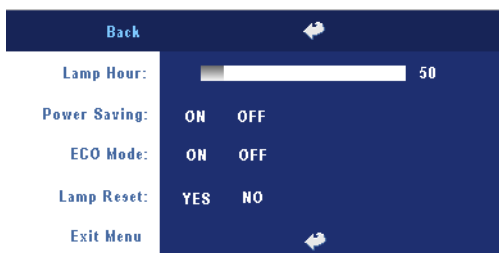

LAMP HOUR (DRIFTSTIMER FOR LAMPEN)

—Vis antall driftstimer for lampen siden timetelleren ble nullstilt.

POWER SAVING

(STRØMSPARING)—Velg **ON** (på) for å aktivere strømsparing. Tidsforsinkelsen er den tiden du ønsker at

projektoren skal vente uten å motta noe signal. Etter den angitte tiden går projektoren i strømsparingsmodus og slår av lampen. Projektoren slår seg på igjen når den oppdager et inngående signal, eller når du trykker på på/av-knappen. Etter to timer slår projektoren seg av, og du må trykke på på/av-knappen for å slå projektoren på igjen.

Eco Mode (ØKONOMIMODUS)—Velg **ON** (på) for å bruke projektoren med lavere strømforbruk (230 Watt), som kan øke levetiden på lampen, gi stillere gange og redusere lystettheten på lerretet. Velg **OFF** (av) for normalt strømforbruk (260 Watt).

LAMP RESET (NULLSTILL TIMETELLER FOR LAMPE)—Velg **Yes** (ja) for å nullstille timetelleren for lampen når du har byttet lampe.

LANGUAGE (SPRÅK)



Perferences (Preferanser)

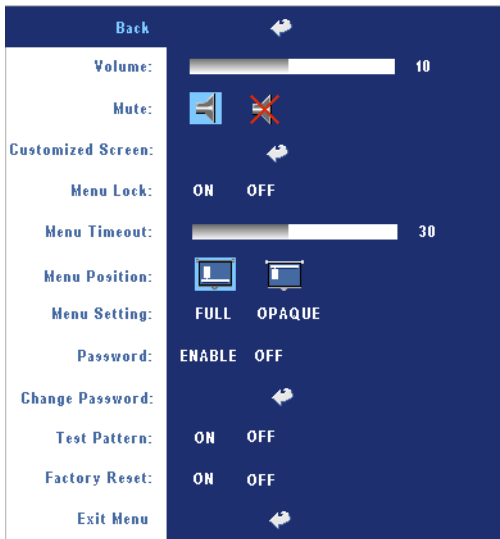

VOLUME(VOLUM)—Trykk \ominus for å senke volumet og \oplus for å øke det.

MUTE(DEMP)—Tillat demping av volumet.

CUSTOMIZED SCREEN (TILPASSET SKJERM)—Trykk **Enter** for å få frem en meny, trykk deretter “YES”. Projektoren vil kapre skjermbildet som et “My Customized logo”.

Denne skjermen vil erstatte alle originale skjermer som inneholder Dell-logoen. Brukeren kan gjenopprette standardskjerm ved å velge “Dell Logo” på oppspretningsskjermen.

MENU LOCK (MENYLÅS)—Velg **ON** (på) for å aktivere Menu Lock (menylås) og skjule OSD-menyen. Velg **Off** (av) for å slå av Menu Lock (menylås). Dersom du ønsker å deaktivere Menu Lock-funksjonen (menylås), og OSD-menyen forsvinner, trykk på Menu-knappen på panelet i 15 sekunder, deaktiver deretter funksjonen.

MENU TIMEOUT (TIDSAVBRUDD FOR MENY)—Juster tidsforsinkelsen for OSD Timeout. Standardinnstillingen er 30 sekunder.

MENU POSITION (MENY PLASSERINGEN)—Velg plasseringen av OSD-bildet på lerretet.

MENU SETTINGS (MENY INNSTILLINGER)—Velg for å endre OSD-bakgrunnen i full eller ugjennomsiktig.

PASSWORD (PASSORD)—Beskytt projektoren din og begrens til den med Password Security-funksjonen. Dette sikkerhetsverktøyet lar deg pålegge en mengde tilgangsbegrensninger for å beskytte ditt personvern, og stoppe andre fra å tukle med projektoren din. Dette betyr at projektoren ikke kan brukes dersom den blir tatt uten tillatelse, og fungerer derfor som en tyverifunksjon.

Når Password Protect er aktivert (**On**(på)), vil en Password Protect-skjerm be deg angi et passord som vil vises når strømkabelen er koblet til det elektriske uttaket, og strømmen til projektoren først blir skrudd på. Standarden er at denne funksjonen er deaktivert. Du kan aktivere denne funksjonen via

Password-menyen. Denne Password Security-funksjone vil aktiveres neste gang du skruer på projektoren. Dersom du aktiverer denne funksjonen, vil du bli spurt om å angi projektorens passord etter at du skruer på projektoren.

- 1 Første forespørsel om inntasting av passord:
 - a Gå til Preferences (Preferanser) menyen, trykk **Enter** og sett Password (Passord) for å **ENABLE** passord-innstillingen.

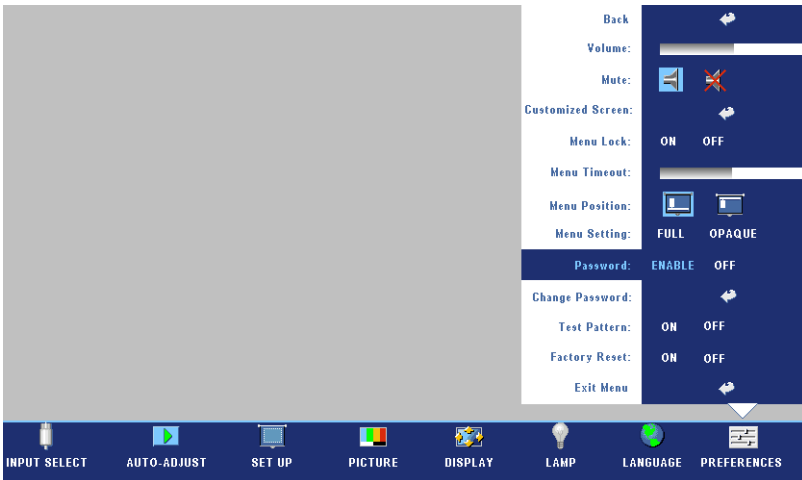

- b Aktivering av Password-funksjonen vil bringe frem en tegnskjerm, tast inn et 4-sifret kode fra skjermen og trykk på **ENTER** knappen.



- c Angi passordet igjen for å bekrefte.
 - d Dersom bekräftelsen av passordet er vellykket, kan du igjen få tilgang til projektorens funksjoner og verktøy.

- 2 Dersom du har angitt feil passord, vil du få to sjanser til. Etter tre feil vil projektoren automatisk slå seg av.

 **MERK:** Dersom du glemmer passordet ditt må du ta kontakt med din forhandler eller kvalifisert servicepersonell.

- 3 For å avbryte password-funksjonen, velg **OFF** (av) og angi passordet for å deaktivere funksjonen.

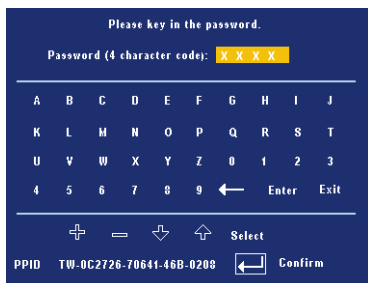

CHANGE PASSWORD (ENDRE PASSORD)—Tast inn det opprinnelige passordet, deretter det nye passordet og bekreft det nye passordet igjen.









TEST PATTERN (TESTBILDE)—Velg **ON** (på) for å vise det innbygde testbildet for selvtesting av fokus og oppløsning. Velg **OFF** (av) for å deaktivere funksjonen.

FACTORY RESET (FABRIKK RESTARTE)—Velg **ON** (på) for å stille projektoren tilbake til standardinnstillingene fra fabrikken. Gjenoppretting inkluderer både datamaskin kilder og video kilder innstillinger.

Feilsøke Din Projektor

Hvis du opplever problemer med projektoren, se gjennom følgende feilsøkingstips. Hvis problemet vedvarer, kontakt Dell.

Problem	Mulig løsning
Intet bilde vises på skjermen	<ul style="list-style-type: none">• Sørg for at objektivdekslet er tatt av, og at projektoren er slått på.• Kontroller at den eksterne grafikkporten er aktivert. Hvis du bruker en Dell bærbar datamaskin, trykk   (Fn+F8). For andre datamaskiner, se dokumentasjonen til maskinen.• Kontroller at alle kabler er koblet til korrekt. Se på side 9.• Kontroller at pinnene i pluggen og kontakter ikke er bøyd eller knekt.• Sørg for at lampen er sikkert installert (se på side 37).• Kjør selvdagnostikktest. Se på side 37. Kontroller at fargene på testbildet er korrekte.

Problem (fortsett)	Mulig løsning (fortsett)
Delvis, rullende eller ukorrekt visning av bilde.	<ol style="list-style-type: none"> 1 Trykk Resync knappen på fjernkontrollen eller kontrollpanelet. 2 Hvis du bruker en Dell bærbar datamaskin, sett oppløsningen på datamaskinen til XGA (1024 x 768): <ol style="list-style-type: none"> a Høyreklikk på skrivebordet i Windows, klikk Egenskaper og velg Innstillinger. b Bekreft at innstillingen for den eksterne skjermporten er 1024 x 768 piksler. c Trykk   (Fn+F8). <p>Hvis du opplever vansker med endring av oppløsning, eller skjermen fryser, tar du omstart på alt utstyr og projektoren.</p> <p>Hvis du ikke bruker en Dell bærbar datamaskin, se dokumentasjonen til maskinen.</p>
Presentasjonen din vises ikke på lerretet	Hvis du bruker en Dell bærbar datamaskin, trykk   (Fn+F8).
Bildet er ustabilt eller flimrer	Juster fininnstillingen i OSD Display (Visning) kategorien (kun i PC-modus).
Bildet har en vertikal, flimrende strek	Juster frekvensen i OSD Display (Visning) kategorien (kun i PC-modus).
Fargen på bildet er ikke korrekt	<ul style="list-style-type: none"> • Hvis signalet fra grafikkortet ditt er synkronisert på grønt, og du gjerne vil vise VGA med 60Hz signal, går du inn i OSD, velger Display, velg Signal Type og deretter RGB. • Kjør selvdagnostikktesten (se "Selvdagnostikk for video") for innledende diagnostikk av bildefargeproblemer). Kontroller at fargene på testbildet er korrekte.
Bildet er ute av fokus	<ol style="list-style-type: none"> 1 Still fokuseringsringen på projektorobjektivet. 2 Sørg for at projektorskjermen er innenfor den påkrevde avstanden fra projektoren (3,9 ft [1,2 m] to 39,4 ft [12 m]).

Problem (fortsett)	Mulig løsning (fortsett)
Bildet er strukket når kilden er DVD med størrelsesforhold 16:9	<p>Projektoren oppdager automatisk DVD med størrelsesforhold 16:9 og justerer størrelsesforholdet til visning på fullt lerret med standardinnstillingen 4:3.</p> <p>Hvis bildet fremdeles er strukket, justerer du størrelsesforholdet på følgende måte:</p> <ul style="list-style-type: none"> • Hvis du spiller av DVD i størrelsesforhold 16:9, velger du størrelsesforhold 4:3 på DVD-spilleren. • Hvis du ikke kan velge størrelsesforhold 4:3 på DVD-spilleren, velger du størrelsesforhold 4:3 i Set Up-menyen i OSD.
Bildet er speilvendt	Velg Set Up i OSD, og endre projeksjonsmodusen.
Lampen er brent ut eller lager en smellende lyd.	Når lampen har nådd slutten på sin levetid, kan den brenne ut og lage en høy, smellende lyd. Dersom dette skjer kan ikke projektoren skru seg på igjen. Om bytting av lampe, se på side 37.
LAMP-indikatoren lyser fast oransje	Skift lampen hvis LAMP-lampen lyser fast oransje.
LAMP-lyset og Power-lyset blinker oransje	Hvis LAMP-lyset og Power-lyset blinker oransje, har en vifte i projektoren sviktet, og projektoren vil automatisk slå seg av. Koble fra strømledningen etter 3 minutter, skru deretter på skjermen igjen. Hvis problemet vedvarer, kontakt Dell.
LAMP-lyset blinker oransje og Power-lyset er blått	Hvis LAMP-lyset blinker oransje og Power-lyset er blått, har en vifte i projektoren sviktet, og projektoren vil automatisk slå seg av. Koble fra strømledningen etter 3 minutter, skru deretter på skjermen igjen. Hvis problemet vedvarer, kontakt Dell.
TEMP-lyset er oransje og Power-lyset er blått	Projektoren er for varm. Visningen slår seg av automatisk. Slå på visningen igjen når projektoren har kjølt seg ned. Hvis problemet vedvarer, kontakt Dell.

Problem (fortsatt)	Mulig løsning (fortsatt)
TEMP-lyset og Power-lyset er oransje	Projektoren er for varm. Visningen slår seg av automatisk. Slå på visningen igjen når projektoren har kjølt seg ned. Hvis problemet vedvarer, kontakt Dell.
TEMPindikatoren blinker oransje	En projektorvifte har sviktet, og projektoren vil slå seg av automatisk. Hvis problemet vedvarer, kontakt Dell.
Skjermdisplayet vises ikke på skjermen	Prøv å trykke på Menu-knappen på panelet i 10 sekunder for å låse opp OSD-menyen. Sjekk Menu Lock (Menylås) på side 29.
Fjernkontrollen fungerer ikke normalt eller med svært begrenset rekkevidde	Batteriene kan være svake. Setter du inn 2 nye AAA-batterier.

Selv-diagnostikk for Video

Dell 2400MP Projektor tilbyr selv-diagnostikk tester av prosjektor video skjermen (for Video, S-video, Komponent-i) Bruk denne avanserte funksjonen for innledende selvdagnostikk på projektoren hvis det oppstår et visningsproblem for video.

- 1 Slå på projektoren, trykk "+" og "-" knappene på kontrollpanelet samtidig, og slipp knappene når bildevisningen stopper.
- 2 Trykk "+" og "-" knappene igjen for å gå ut av diagnostikkmodus.
- 3 Når du er i selvdagnostikkmodus, kjøres en test med følgende sjufargerssyklus på lerretet:
Rød--> grønn--> blå--> hvit--> skarp blå--> mørk grønn--> gul. Kontroller at fargene på testbildet er korrekte. Kontakt Dell dersom fargene ikke vises korrekt.

Bytte lampen

Bytt lampen når du får meldingen "Lamp is approaching the end of its useful life in full power operation. Replacement suggested! www.dell.com/lamps". Kontakt Dell hvis dette problemet vedvarer etter du har byttet lampen. For mer informasjon, se "Kontakte Dell".



ADVARSEL: Lampen blir veldig varm når den er i bruk. Ikke prøv å bytte lampen før projektoren har fått kjøle seg ned i minst 30 minutter.

- 1 Slå av projektoren og koble fra strømledningen.
- 2 La projektoren kjøle seg ned i minst 30 minutter.
- 3 Løsne de 2 skruene som fester lampedekselet, og ta av dekelet.



ADVARSEL: Dersom lampen har bristet, vær forsiktig med skarpe glassbiter da disse kan forårsake skade. Fjern alle knuste glassbiter fra projektoren, og deponer eller resirkuler i henhold til statlige, lokale eller føderale lover. Gå til www.dell.com/hg for mer informasjon.

- 4 Løsne de 2 skruene som holder lampen på plass.



ADVARSEL: Ikke rør lyspæren eller lampeglasset på noe tidspunkt. Projektorlamper er svært ømtåelige og kan gå i stykker om de berøres.

5 Løft opp lampen etter metallhåndtaket.

 **MERK:** Dell kan kreve at lamper som byttes i garantitiden, returneres til Dell. Ellers kontakter du ditt lokale avfallshåndteringsfirma og får adressen til nærmeste innsamlingsplass.

6 Erstatt med den nye lampen.

7 Løsne de 2 skruene som holder lampen på plass.

8 Erstatt lampedekslet og stram til de 2 skruene.

9 Nullstill timetelleren for lampen ved å velge det venstre Lamp Reset-ikonet i OSD Lamp -kategorien . (Se LAMP(LAMPE)-menyen på side 27.)

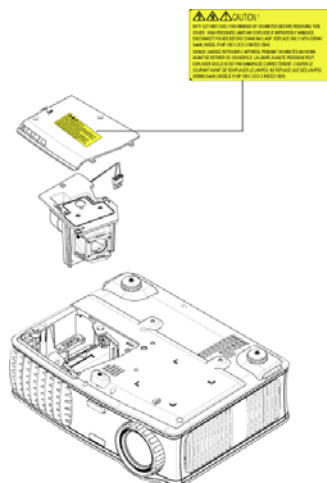

ADVARSEL: Kassering av lamper (gjelder kun USA)

 **LAMPEN(E) INNI DETTE PRODUKTET INNEHOLDER KVIKKSØLV OG MÅ RESIRKULERES ELLER DEPONERES I FØLGE LOKAL, STATLIG ELLER FEDERALE LOVER. GÅ TIL WWW.DELL.COM/HG FOR MER INFORMASJON, ELLER KONTAKT ELECTRONIC INDUSTRIES ALLIANCE PÅ WWW.EIAE.ORG. SJEKK WWW.LAMPRECYCLE.ORG FOR NÆRMERE INFORMASJON OM KASSERING.**

Spesifikasjoner

Lysventil	En-brikkes 0,7" SXGA+ DLP™ LVDS-teknologi (low-voltage differential signaling)
Skarphet	3000 ANSI Lumen (maks.)
Kontrast Forhold	2100:1 normalt (fullstendig på/av)
Enhetlighet	80% vanlig (japansk standard - JBMA)
Lampe	260-watt 2000 timers lampe som kan erstattes av bruker (opp til 2500 timer i øko-modus)
Antall Pixels	1024 x 768 (XGA)
Visningsdyktig Farge	16,7 millioner farger
Farge Hjul Hastighet	100~127,5Hz (2X)
Projektor Linse	F/2,4~2,7, f=28,0~33,6 mm med 1,2x manuell zoomlinse
Projektor Skjermstørrelse	24,6 - 295,3 tommer (diagonal)
Projektor Avstand	3,9~39,4 ft (1,2 m~12 m)
Video Kompatibilitet	NTSC, NTSC 4,43, PAL, PAL-M, PAL-N, SECAM, og HDTV (1080i, 720p, 576i/p, 480i/p) kompatibilitet Kan vise komposittvideo, komponentvideo og S-video
H. Frekvens	15kHz-92kHz (Analog)
V. Frekvens	50Hz-85Hz (Analog)
Strømforsyning	Universal 100-240V AC 50-60Hz med PFC-tilførsel
Energi Forbruk	325 watt vanlig, 285 watt i økonomimodus
Audio	1 høyttaler, 2 watt RMS

Støynivå	36 dB(A) Hel/på modus, 33 dB(A) Øko-modus
Vekt	<5,5 lbs (2,4 kg)
Dimensjoner (V x H x D)	Utvendig 10,8 x 8,3 x 4 ± 0,04 tommer (273,7 x 212 x 101 ± 1 mm)
Miljømessig	Driftstemperatur: 5°C - 35°C (41°F- 95°F) Luftfuktighet: Maks. 80 % Lagringstemperatur: -20°C til 60°C (-4°F til 140°F) Luftfuktighet: Maks. 80 %
Inngrep fra myndighetene	FCC, CE, VCCI, UL, cUL, Nemko- GS, ICES-003, MIC, C-Tick, GOST, CCC, PSB, NOM, IRAM, SABS
I/O Tilkoblinger	Strømforbruk: Vekselstrømkontakt (AC) Kontakter for signaler fra datamaskin: en D-sub for analog/komponent, HDTV inn-signaler Datamaskinutgang: en 15-pinner D-sub Videoinngang: en kompositt video RCA og en S-video Lydingang: en minijack (diameter 3,5 mm) Audio uttak: en telefonkontakt (diameter 3,5 mm) En mini-DIN RS232 for fjernstyring via kabel fra PC

RS232 pinnetildeling

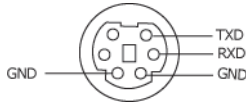

RS232-protokoll

- Kommunikasjonsinnstillinger

Tilkoblingsinnstillinger	Verdi
Overføringshastighet:	19200
Databiter:	8
Paritet	Ingen
Stoppbiter	1

- **Kommandotyper**

For å åpne OSD-menyen og justere innstillingene.

- **Syntaks for styringskommandoer (fra PC til projektor)**

[H][AC][SoP][CRC][ID][SoM][COMMAND]

- **Eksempel: Strøm PÅ-kommando (send først lav byte)**

--> 0xBE, 0xEF, 0x10, 0x05, 0x00, 0xC6, 0xFF, 0x11, 0x01, 0x00, 0x01

- **Liste over styringskommandoer**

Gå til support.dell.com for å se de nyeste RS232-kodene.

Topptekst "BE EF"

Adressekode "10" ==> pt_OEM

Nyttelast størrelse "05 00" ==> Fra wMsgID til slutt

CRC "C6 FF" ==> Dersom CRC verdi er "C6(Lav Byte) FF (Høy Byte)"

MsgID "11 11"

MsgSize "01 00" ==> Fra kommando til slutt.

Kommando "01" ==> "Power ON"-kommando.

- **Tabell for projektorens svarmeldinger:**

0x00: Suksess

0x01: Ugyldig kommando (finnes i kontrollisten, men ikke gyldig, f.eks kortleser-kommando men ingen kortleser tilkoblet)

0x02: Feil kommando (inkluderer CRC-feil og ukjente kommandoer.)

0x03: Systemstatus- Projektor PÅ (Normal modi).

NACK: Systemstatus - Projektor AV (Ventemodi).

Merk: Når projektoren står i ventemodi, blir det ikke sendt tilbake ordrebekreftelser (NACK) fra projektoren.

- **Projektor respons, lampetime:**

Byte0, Byte1, Byte2, Byte3

Byte0: 0x00 (Suksess)

Byte1: 0x2F (overteksten på lampetimen)

Byte2: LSB (Hex)

Byte3: MSB (Hex)

Eks: 800 ($3 \times 256 + 2 \times 16 = 800$) timer --> 0x00, 0x2F, 0x20, 0x03

- **Fastvare versjon svar:**

Fastvare versjon: 4 Byte ASCII-kode: "V*.*)"

V: Versjon

*: 0-9

- Eks: Versjon 1.5 --> "V1.5" --> 0x00, 0x30, 0x56, 0x31, 0x2E, 0x35 (Suksess, overtekst på fastvare versjon, 4 Byte ASCII-kode: "V*.*)"

Liste over kontrollkommandoer

Overtekst (WORD)	Adressekode (BYTE)	Størrelse på nyttelasten (WORD)	CRC16 for hele pakken (WORD)	Melding- ID (WORD)	Meldings tørrelse (WORD)	Kommandokode (BYTE)	Beskrivelse av kommando
0xefbe	0x10	0x0005	0xffc6 0xbfc7 0x7e07 0x3fc5 0xfe05 0xbe04 0x7fc4 0x3fc0 0xfe00 0xbe01 0x7fc1 0x3e03 0xffc3 0x7e02 0x3fca 0xfe0a 0xbe0b 0x7fcb 0x3e09 0x7e08 0x3e0c 0xffcc 0xbe1f 0x7fdf 0xbfd9 0x7e19 0x3fdb 0xfe1b 0xbe1a 0x7fda 0x3e12 0x3ff6 0x7e46	0x1111	0x0001	0x01 0x02 0x03 0x04 0x05 0x06 0x07 0x08 0x09 0x0A 0x0B 0x0C 0x0D 0x0F 0x10 0x11 0x12 0x13 0x14 0x17 0x18 0x19 0x22 0x23 0x2A 0x2B 0x2C 0x2D 0x2E 0x2F 0x30 0x40 0xFF	Power Menu Up Down Left Right R-sync Source Volume + Volume - Zoom in Zoom out Mute Hide Video Mode H. Keystone Up H. Keystone Down V. Keystone Up V. Keystone Down Aspect ratio (4:3/16:9) Power OFF Source-VCA Source-S-Video Source-Composite ECO Mode ON ECO Mode OFF Auto Source ON Auto Source OFF Factory Reset Lamp Hour Firmware Version Enter key System Status

Kompatibilitets Moduser

Modi	Oppløsning:	(ANALOG)	
		V. Frekvens (Hz)	H. Frekvens (KHz)
VGA	640X350	70	31,5
VGA	640X350	85	37,9
VGA	640X400	85	37,9
VGA	640X480	60	31,5
VGA	640X480	72	37,9
VGA	640X480	75	37,5
VGA	640X480	85	43,3
VGA	720X400	70	31,5
VGA	720X400	85	37,9
SVGA	800X600	56	35,2
SVGA	800X600	60	37,9
SVGA	800X600	72	48,1
SVGA	800X600	75	46,9
SVGA	800X600	85	53,7
XGA	1024X768	60	48,4
XGA	1024X768	70	56,5
XGA	1024X768	75	60,0
XGA	1024X768	85	68,7
WXGA	1280X720	59,85	44,77
WXGA	1280X768	59,87	47,77
WXGA	1280X800	59,81	49,70
WXGA	1360X768	60,01	47,71
WXGA	1440X900	59,87	55,93
WSXGA+	1680X1050	59,88	64,67
WUXGA	1920X1200	49,97	64,41
*SXGA	1280X1024	60	63,98
*SXGA	1280X1024	75	79,98
*SXGA	1280X1024	85	91,1
*SXGA+	1400X1050	60	63,98
*UXGA	1600x1200	60	75
MAC LC13*	640X480	66,66	34,98
MAC II 13*	640X480	66,68	35
MAC 16*	832X624	74,55	49,725
MAC 19*	1024X768	75	60,24
*MAC	1152X870	75,06	68,68

MAC G4	640X480	60	31,35
IMAC DV	1024X768	75	60
* Komprimert datamaskinbilde.			

Kontakte Dell

For å kontakte Dell elektronisk kan du gå gjennom en av følgende nettsidene:

- www.dell.com
- support.dell.com (teknisk støtte)

For en spesifikk internettadresse for ditt land, finn ditt land i tabellen under.



MERK: Gratisnummer er for bruk innenfor landet de er listet under.



MERK: I noen land er teknisk støtte for Dell XPS™ bærbare datamaskiner tilgjengelig på et separat telefonnummer som finnes i listen over aktuelle land. Hvis du ikke ser et telefonnummer listet som gjelder spesielt for XPS™ datamaskiner, kan du kontakte Dell gjennom telefonnummeret for teknisk støtte som er listet og din samtale vil bli videreført.

Når du trenger å kontakte Dell, bruk de elektroniske adressene, telefonnumrene, og koder opplyst i følgende tabell. Om du trenger assistanse ved valg av koder, kontakt en lokal eller internasjonal operatør.

Land (By) Internasjonal Tilgangskode Landskode Bykode	Avdelingsnavn eller serviceområde, nettsted og e- postadresse	Retningsnummer, Lokalt Nummer, og Gratisnummer
Anguilla	Generell Støtte	gratisnummer: 800-335-0031
Antigua og Barbuda	Generell Støtte	1-800-805-5924

Land (By) Internasjonal Tilgangskode Landskode Bykode	Avdelingsnavn eller serviceområde, nettsted og e- postadresse	Retningsnummer, Lokalt Nummer, og Gratisnummer
Argentina (Buenos Aires)	Nettside: www.dell.com.ar	
Internasjonal	E-post:	
Tilgangskode: 00	us_latin_services@dell.com	
Landskode: 54	E-post for stasjonære og	
Bykode 11	bærbare datamaskiner:	
	la-techsupport@dell.com	
	E-post for servere og EMC®	
	lagrings produkter:	
	la_enterprise@dell.com	
	Kundeservice	gratisnummer: 0-800-444-0730
	Støtte for maskinvare og garanti	gratisnummer: 0-800-444-0733
	Støtte for maskinvare og garanti	gratisnummer: 0-800-444-0724
	Salg	0-810-444-3355
Aruba	Generell Støtte	gratisnummer: 800-1578
Australia (Sydney)	Nettside: support.ap.dell.com	
Internasjonal	E-post:	
Tilgangskode: 0011	support.ap.dell.com/contactus	
Landskode: 61	Generell Støtte	13DELL-133355
Bykode 2		

Land (By) Internasjonal Tilgangskode Landskode Bykode	Avdelingsnavn eller serviceområde, nettsted og e- postadresse	Retningsnummer, Lokalt Nummer, og Gratisnummer
Østerrike (Wien)	Nettside: support.euro.dell.com	
Internasjonal	E-post:	
Tilgangskode: 900	tech_support_central_europe@dell.com	
Landskode: 43		
Bykode 1	Hjem/Små Firmaer Salg	0820 240 530 00
	Hjem/Små Firmaer Faks	0820 240 530 49
	Hjem/Små Firmaer Kundeservice	0820 240 530 14
	Foretrukkede kontoer/Korporativt Kundeservice	0820 240 530 16
	Kun støtte for XPS bærbare datamaskiner	0820 240 530 81
	Støtte for hjemmebrukere/små firmabrukere for alle andre Dell datamaskiner	0820 240 530 14
	Støtte for foretrukkede Kontoer/Firmaer	0660 8779
	Switchboard	0820 240 530 00
Bahamas	Generell Støtte	gratisnummer: 1-866-278-6818
Barbados	Generell Støtte	1-800-534-3066

Land (By) Internasjonal Tilgangskode Landskode Bykode	Avdelingsnavn eller serviceområde, nettsted og e- postadresse	Retningsnummer, Lokalt Nummer, og Gratisnummer
Belgia (Brussel)	Nettside: support.euro.dell.com	
Internasjonal Tilgangskode: 00 Landskode: 32 Bykode 2	Kun støtte for maskinvare og garanti for XPS bærbare datamaskiner	02 481 92 96
	Støtte for maskinvare og garanti for alle andre Dell datamaskiner	02 481 92 88
	Støtte for maskinvare og garanti via faks	02 481 92 95
	Kundeservice	02 713 15 65
	Korporat Salg	02 481 91 00
	Faks	02 481 92 99
	Switchboard	02 481 91 00
Bermuda	Generell Støtte	1-800-342-0671
Bolivia	Generell Støtte	gratisnummer: 800-10-0238
Brasil	Nettside: www.dell.com/br	
Internasjonal Tilgangskode: 00 Landskode: 55 Bykode 51	Kundestøtte, støtte for masinvare og garanti	0800 90 3355
	Støtte for maskinvare og garanti via faks	51 481 5470
	Kundeservice Faks	51 481 5480
	Salg	0800 90 3390
Jomfruøyene (Britisk)	Generell Støtte	gratisnummer: 1-866-278-6820

Land (By) Internasjonal Tilgangskode Landskode Bykode	Avdelingsnavn eller serviceområde, nettsted og e- postadresse	Retningsnummer, Lokalt Nummer, og Gratisnummer
Brunei Landskode: 673	Støtte for maskinvare og garanti (Penang, Malaysia)	604 633 4966
	Kundeservice (Penang, Malaysia)	604 633 4888
	Transaksjonssalg (Penang, Malaysia)	604 633 4955
Kanada (North York, Ontario) Internasjonal Tilgangskode: 011	Online Ordre Status: www.dell.ca/ostatus	
	AutoTech (automatisert støtte for maskinvare og garanti)	gratisnummer: 1-800-247-9362
	(Hjem/Små Firmaer) Kundeservice	gratisnummer: 1-800-847-4096
	Kundeservice (med/store firmaer, staten)	gratisnummer: 1-800-326-9463
	Kundestøtte (skrivere, projektorer, fjernsyn, håndholdte, digital jukebox og trådløse)	gratisnummer: 1-800-847-4096
	Støtte for maskinvaregaranti (Hjemme Salg/Små Firmaer)	gratisnummer: 1-800-906-3355
	Støtte for maskinvaregaranti (med/store firmaer, staten)	gratisnummer: 1-800-387-5757
	Støtte for maskinvaregaranti (skrivere, projektorer, fjernsyn, håndholdte, digital jukebox og trådløse)	1-877-335-5767
	Salg (Hjem Salg/Små Firmaer)	gratisnummer: 1-800-387-5752
	Salg (med/store firmaer, staten)	gratisnummer: 1-800-387-5755
Reservedeler Salg & Ekstra Service Salg	1 866 440 3355	

Land (By) Internasjonal Tilgangskode Landskode Bykode	Avdelingsnavn eller serviceområde, websted og e- postadresse	Retningsnummer, Lokalt Nummer, og Gratisnummer
Cayman Islands	Generell Støtte	1-800-805-7541
Chile (Santiago) Landskode: 56 Bykode 2	Salg Kundestøtte	gratisnummer: 1230-020-4823
Kina (Xiamen) Landskode: 86 Bykode 592	<p>Webseite for støtte for maskinvare og garanti: support.dell.com.cn</p> <p>E-post for støtte for maskinvare og garanti: cn_support@dell.com</p> <p>Kundeservice E-post: customer_cn@dell.com</p> <p>Støtte for maskinvare og garanti via faks</p> <p>Støtte for maskinvare og garanti (Dell™ Dimension™ og Inspiron)</p> <p>Støtte for maskinvare og garanti (OptiPlex™, Latitude™, and Dell Precision™)</p> <p>Støtte for maskinvare og garanti (servere og lagring)</p> <p>Støtte for maskinvare og garanti (projektorer, PDAer, switchere, routere osv)</p> <p>Støtte for maskinvare og garanti (skrivere)</p> <p>Kundeservice</p> <p>Kundeservice Faks</p>	<p>592 818 1350</p> <p>gratisnummer: 800 858 2968</p> <p>gratisnummer: 800 858 0950</p> <p>gratisnummer: 800 858 0960</p> <p>gratisnummer: 800 858 2920</p> <p>gratisnummer: 800 858 2311</p> <p>gratisnummer: 800 858 2060</p> <p>592 818 1308</p>

Land (By) Internasjonal Tilgangskode Landskode Bykode	Avdelingsnavn eller serviceområde, nettsted og e- postadresse	Retningsnummer, Lokalt Nummer, og Gratisnummer
	Hjem og Små Firmaer	gratisnummer: 800 858 2222
	Foretrukkede Kontoer Avdeling	gratisnummer: 800 858 2557
	Store Korporate Kontoer GCP	gratisnummer: 800 858 2055
	Store Korporate Kontoer Nøkkelkontoer	gratisnummer: 800 858 2628
	Store Korporate Kontoer Nord	gratisnummer: 800 858 2999
	Store Korporate Kontoer Nord Statlig og Utdanning	gratisnummer: 800 858 2955
	Store Korporate Kontoer Øst	gratisnummer: 800 858 2020
	Store Korporate Kontoer Øst Statlig og Utdanning	gratisnummer: 800 858 2669
	Store Korporate Kontoer Kjø Team	gratisnummer: 800 858 2572
	Store Korporate Kontoer Sør	gratisnummer: 800 858 2355
	Store Korporate Kontoer Vest	gratisnummer: 800 858 2811
	Store Korporate Kontoer Reserve Deler	gratisnummer: 800 858 2621
Colombia	Generell Støtte	980-9-15-3978
Costa Rica	Generell Støtte	0800-012-0435

Land (By) Internasjonal Tilgangskode Landskode Bykode	Avdelingsnavn eller serviceområde, nettsted og e- postadresse	Retningsnummer, Lokalt Nummer, og Gratisnummer
Czech Republic (Prague)	Nettside: support.euro.dell.com	
Internasjonal	E-post: czech_dell@dell.com	
Tilgangskode: 00	Støtte for maskinvare og garanti	22537 2727
Landskode: 420	Kundeservice	22537 2707
	Faks	22537 2714
	Støtte for maskinvare og garanti via faks	22537 2728
	Switchboard	22537 2711
Denmark (Copenhagen)	Nettside: support.euro.dell.com	
Internasjonal	Kun støtte for maskinvare og garanti for XPS bærbare datamaskiner	7010 0074
Tilgangskode: 00		
Landskode: 45	Støtte for maskinvare og garanti for alle andre Dell datamaskiner	7023 0182
	Kundestøtte	7023 0184
	Hjem/Små Firmaer Kundeservice	3287 5505
	Switchboard	3287 1200
	Switchboard Faks	3287 1201
	Switchboard (Hjem Salg/Små Firmaer)	3287 5000
	Switchboard Faks (Hjem Salg/Små Firmaer)	3287 5001
Dominica	Generell Støtte	gratisnummer: 1-866-278-6821
Den dominikanske republikk	Generell Støtte	1-800-148-0530
Ecuador	Generell Støtte	gratisnummer: 999-119
El Salvador	Generell Støtte	01-899-753-0777

Land (By) Internasjonal Tilgangskode Landskode Bykode	Avdelingsnavn eller serviceområde, nettsted og e- postadresse	Retningsnummer, Lokalt Nummer, og Gratisnummer
Finland (Helsinki)	Nettside: support.euro.dell.com	
Internasjonal	Støtte for maskinvare og garanti	09 253 313 60
Tilgangskode: 990	Kundeservice	09 253 313 38
Landskode: 358	Faks	09 253 313 99
Bykode 9	Switchboard	09 253 313 00
France (Paris) (Montpellier)	Nettside: support.euro.dell.com	
	Hjem og Små Firmaer	
Internasjonal	Kun støtte for maskinvare og garanti for XPS bærbare datamaskiner	0825 387 129
Tilgangskode: 00		
Landskode: 33		
Bykode (1) (4)	Støtte for maskinvare og garanti for alle andre Dell datamaskiner	0825 387 270
	Kundeservice	0825 823 833
	Switchboard	0825 004 700
	Switchboard (samtaler utenfra Frankrike)	04 99 75 40 00
	Salg	0825 004 700
	Faks	0825 004 701
	Faks (samtaler utenfra Frankrike)	04 99 75 40 01
	Korporat	
	Støtte for maskinvare og garanti	0825 004 719
	Kundeservice	0825 338 339
	Switchboard	01 55 94 71 00
	Salg	01 55 94 71 00
	Faks	01 55 94 71 01

Land (By) Internasjonal Tilgangskode Landskode Bykode	Avdelingsnavn eller serviceområde, nettsted og e- postadresse	Retningsnummer, Lokalt Nummer, og Gratisnummer
Germany (Langen) Internasjonal Tilgangskode: 00 Landskode: 49 Bykode 6103	Nettside: support.euro.dell.com E-post: tech_support_central_europe@dell.com Kun støtte for maskinvare og garanti for XPS bærbare datamaskiner Støtte for maskinvare og garanti for alle andre Dell datamaskiner Hjem/Små Firmaer Kundeservice Global Segment Kundeservice Foretrukkede kontoer Kundeservice Store Kontoer Kundeservice Offentlige Kontoer Kundeservice Switchboard	06103 766-7222 06103 766-7200 0180-5-224400 06103 766-9570 06103 766-9420 06103 766-9560 06103 766-9555 06103 766-7000
Hellas Internasjonal Tilgangskode: 00 Landskode: 30	Nettside: support.euro.dell.com Støtte for maskinvare og garanti Gulltjeneste for støtte for maskinvare og garanti Switchboard Gull Service Switchboard Salg Faks	00800-44 14 95 18 00800-44 14 00 83 2108129810 2108129811 2108129800 2108129812
Grenada	Generell Støtte	gratisnummer: 1-866-540-3355
Guatemala	Generell Støtte	1-800-999-0136

Land (By) Internasjonal Tilgangskode Landskode Bykode	Avdelingsnavn eller serviceområde, nettsted og e- postadresse	Retningsnummer, Lokalt Nummer, og Gratisnummer
Guyana	Generell Støtte	gratisnummer: 1-877-270-4609
Hongkong	Nettside: support.ap.dell.com	
Internasjonal Tilgangskode: 001 Landskode: 852	E-post for støtte for maskinvare og garanti: apsupport@dell.com	
	Støtte for maskinvare og garanti (Dimension og Inspiron)	2969 3188
	Støtte for maskinvare og garanti (OptiPlex, Latitude, and Dell Precision)	2969 3191
	Støtte for maskinvare og garanti (PowerApp™, PowerEdge™, PowerConnect™, and PowerVault™)	2969 3196
	Kundeservice	3416 0910
	Store Korporat Kontoer	3416 0907
	Global Kunde Programmer	3416 0908
	Medium Firma Avdeling	3416 0912
	Hjem og Små Firma Avdeling	2969 3105
India	E-post: india_support_desktop@dell.com india_support_notebook@dell.com india_support_Server@dell.com	
	Støtte for maskinvare og garanti	1600338045 og 1600448046
	Salg (Store Korporat Kontoer)	1600 33 8044
	Salg (Hjem Salg/Små Firmaer)	1600 33 8046

Land (By) Internasjonal Tilgangskode Landskode Bykode	Avdelingsnavn eller serviceområde, nettsted og e- postadresse	Retningsnummer, Lokalt Nummer, og Gratisnummer
Ireland (Cherrywood)	Nettside: support.euro.dell.com	
Internasjonal	E-post:	
Tilgangskode: 00	dell_direct_support@dell.com	
Landskode: 353	Kun støtte for maskinvare og garanti for XPS bærbare datamaskiner	1850 200 722
Bykode 1	Støtte for maskinvare og garanti for alle andre Dell datamaskiner	1850 543 543
	Støtte for maskinvare og garanti for Storbritannia (kun innenlands)	0870 908 0800
	Hjemmebruker Kundeservice	01 204 4014
	Små Firmaer Kundeservice	01 204 4014
	U.K Kundestøtte (kun innelands)	0870 906 0010
	Korporat Kundeservice	1850 200 982
	Korporat Kundeservice (kun innelands)	0870 907 4499
	Ireland Sales	01 204 4444
	U.K Salg (kun innelands)	0870 907 4000
	Faks/Salg Faks	01 204 0103
	Switchboard	01 204 4444

Land (By)	Avdelingsnavn eller serviceområde, nettsted og e-postadresse	Retningsnummer, Lokalt Nummer, og Gratisnummer
Italy (Milan)	Nettside: support.euro.dell.com	
Internasjonal	Hjem og Små Firmaer	
Tilgangskode: 00	Støtte for maskinvare og garanti	02 577 826 90
Landskode: 39	Kundeservice	02 696 821 14
Bykode 02	Faks	02 696 821 13
	Switchboard	02 696 821 12
	Korporat	
	Støtte for maskinvare og garanti	02 577 826 90
	Kundeservice	02 577 825 55
	Faks	02 575 035 30
	Switchboard	02 577 821
Jamaica	Generell Støtte (kun innenlands)	1-800-682-3639
Japan (Kawasaki)	Nettside: support.jp.dell.com	
Internasjonal	Støtte for maskinvare og garanti (servere)	gratisnummer: 0120-198-498
Tilgangskode: 001	Støtte for maskinvare og garanti utenfor Japan (servere)	81-44-556-4162
Landskode: 81	Støtte for maskinvare og garanti (Dimension og Inspiron)	gratisnummer: 0120-198-226
Bykode 44	Støtte for maskinvare og garanti utenfor Japan (Dimension og Inspiron)	81-44-520-1435
	Støtte for maskinvare og garanti (Dell Precision, OptiPlex, og Latitude)	gratisnummer: 0120-198-433

Land (By) Internasjonal Tilgangskode Landskode Bykode	Avdelingsnavn eller serviceområde, nettsted og e- postadresse	Retningsnummer, Lokalt Nummer, og Gratisnummer
	Støtte for maskinvare og garanti utenfor Japan (Dell Precision, OptiPlex, og Latitude)	81-44-556-3894
	Støtte for maskinvare og garanti (PDA, projektorer, skrivere og routere)	gratisnummer: 0120-981-690
	Støtte for maskinvare og garanti utenfor Japan (PDA, projektorer, skrivere og routere)	81-44-556-3468
	Faksboks Service	044-556-3490
	24-timers Automatisk Ordre Service	044-556-3801
	Kundeservice	044-556-4240
	Firmasalgs Avdeling (inntil 400 ansatte)	044-556-1465
	Foretrukkede Kontoer Avdelings salg (over 400 ansatte)	044-556-3433
	Store Korporate Kontoer Salg (over 3500 ansatte)	044-556-3430
	Offentlig Salg (statlige byråer, utdannings institusjoner og medisinske institusjoner)	044-556-1469
	Global Segment Japan	044-556-3469
	Individuell Bruker	044-556-1760
	Switchboard	044-556-4300

Land (By)	Avdelingsnavn eller serviceområde, nettsted og e-postadresse	Retningsnummer, Lokalt Nummer, og Gratisnummer
Internasjonal	E-post: krsupport@dell.com	
Tilgangskode : 001	Støtte	gratisnummer: 080-200-3800
Landskode : 82	Støtte (Dimension, PDA, elektronikk og tilbehør)	gratisnummer: 080-200-3801
Bykode 2	Salg	gratisnummer: 080-200-3600
	Faks	2194-6202
	Switchboard	2194-6000
Latin America	Kundeservice for maskinvare og garanti (Austin, Texas, USA)	512 728-4093
	Kundeservice (Austin, Texas, USA)	512 728-3619
	Faks (Støtte for maskinvare og garanti, og kundeservice) (Austin, Texas, USA)	512 728-3883
	Salg (Austin, Texas, USA)	512 728-4397
	Salgsfaks (Austin, Texas, USA)	512 728-4600
		eller 512 728-3772
Luxembourg	Nettside: support.euro.dell.com	
Internasjonal	Støtte	342 08 08 075
Tilgangskode : 00	Hjem/Små Firmaer Salg	+32 (0)2 713 15 96
Landskode : 352	Korporat Salg	26 25 77 81
	Kundeservice	+32 (0)2 481 91 19
	Faks	26 25 77 82

Land (By) Internasjonal Tilgangskode Landskode Bykode	Avdelingsnavn eller serviceområde, websted og e- postadresse	Retningsnummer, Lokalt Nummer, og Gratisnummer
Macao Landskode: 853	Støtte for maskinvare og garanti	gratisnummer: 0800 105
	Kundeservice (Xiamen, China)	34 160 910
	Transaksjon Salg (Xiamen, China)	29 693 115
Malaysia (Penang) Internasjonal Tilgangskode: 00 Landskode: 60 Bykode 4	Nettside: support.ap.dell.com	
	Støtte for maskinvare og garanti (Dell Precision, OptiPlex, og Latitude)	gratisnummer: 1 800 880 193
	Støtte for maskinvare og garanti (Dimension, Inspiron, elektronikk og tilbehør)	gratisnummer: 1 800 881 306
	Støtte for maskinvare og garanti (PowerApp, PowerEdge, PowerConnect, og PowerVault)	gratisnummer: 1 800 881 386
	Kundeservice	gratisnummer: 1800 881 306 (valg 6)
	Overførsel Salg	gratisnummer: 1 800 888 202
	Korporat Salg	gratisnummer: 1 800 888 213

Land (By) Internasjonal Tilgangskode Landskode Bykode	Avdelingsnavn eller serviceområde, nettsted og e- postadresse	Retningsnummer, Lokalt Nummer, og Gratisnummer
Mexico Internasjonal Tilgangskode: 00 Landskode: 52	Kundestøtte for maskinvare og garanti Salg Kundeservice Hovedmeny	001-877-384-8979 eller 001-877-269-3383 50-81-8800 eller 01-800-888-3355 001-877-384-8979 eller 001-877-269-3383 50-81-8800 eller 01-800-888-3355
Montserrat	Generell Støtte	gratisnummer: 1 866-278-6822
Netherlands Antilles	Generell Støtte	001-800-882-1519
Netherlands (Amsterdam) Internasjonal Tilgangskode: 00 Landskode: 31 Bykode 20	Nettside: support.euro.dell.com Kun støtte for maskinvare og garanti for XPS bærbare datamaskiner Støtte for maskinvare og garanti for alle andre Dell datamaskiner Støtte for maskinvare og garanti via faks Hjem/Små Firmaer Kundeservice Kundestøtte Hjem/Små Firmaer Salg Salg Hjem/Små Firmaer Salg Faks Salgs Faks Switchboard Switchboard Faks	020 674 45 94 020 674 45 00 020 674 47 66 020 674 42 00 020 674 4325 020 674 55 00 020 674 50 00 020 674 47 75 020 674 47 50 020 674 50 00 020 674 47 50

Land (By) Internasjonal Tilgangskode Landskode Bykode	Avdelingsnavn eller serviceområde, nettsted og e- postadresse	Retningsnummer, Lokalt Nummer, og Gratisnummer
New Zealand	Nettside: support.ap.dell.com	
Internasjonal Tilgangskode: 00	E-post: support.ap.dell.com/contactus	
Landskode: 64	Generell Støtte	0800 441 567
Nicaragua	Generell Støtte	001-800-220-1006
Norge (Lysaker)	Nettside: support.euro.dell.com	
Internasjonal Tilgangskode: 00	Kun støtte for maskinvare og garanti for XPS bærbare datamaskiner	815 35 043
Landskode: 47	Støtte for maskinvare og garanti for alle andre Dell produkter	671 16882
	Kundestøtte	671 17575
	Hjem/Små Firmaer Kundeservice	23162298
	Switchboard	671 16800
	Switchboard Faks	671 16865
Panama	Generell Støtte	001-800-507-0962
Peru	Generell Støtte	0800-50-669
Poland (Warsaw)	Nettside: support.euro.dell.com	
Internasjonal Tilgangskode: 011	E-post: pl_support_tech@dell.com	
Landskode: 48	Kundeservice Telefon	57 95 700
Bykode 22	Kundeservice	57 95 999
	Salg	57 95 999
	Kundeservice Faks	57 95 806
	Resepsjon Faks	57 95 998
	Switchboard	57 95 999

Land (By) Internasjonal Tilgangskode Landskode Bykode	Avdelingsnavn eller serviceområde, nettsted og e- postadresse	Retningsnummer, Lokalt Nummer, og Gratisnummer
Portugal	Nettside: support.euro.dell.com	
Internasjonal	Støtte for maskinvare og garanti	707200149
Tilgangskode: 00	Kundeservice	800 300 413
Landskode: 351	Salg	800 300 410 eller 800 300 411 eller 800 300 412 eller 21 422 07 10
	Faks	21 424 01 12
Puerto Rico	Generell Støtte	1-800-805-7545
St. Kitts og Nevis	Generell Støtte	gratisnummer: 1-877-441-4731
St. Lucia	Generell Støtte	1-800-882-1521
St. Vincent and the Grenadines	Generell Støtte	gratisnummer: 1-877-270-4609

Land (By) Internasjonal Tilgangskode Landskode Bykode	Avdelingsnavn eller serviceområde, nettsted og e- postadresse	Retningsnummer, Lokalt Nummer, og Gratisnummer
Singapore (Singapore)	Nettside: support.ap.dell.com	
Internasjonal Tilgangskode: 005 Landskode: 65	Støtte for maskinvare og garanti (Dimension, Inspiron, elektronikk og tilbehør)	gratisnummer: 1800 394 7430
	Støtte for maskinvare og garanti (OptiPlex, Latitude, and Dell Precision)	gratisnummer: 1800 394 7488
	Støtte for maskinvare og garanti (PowerApp, PowerEdge, PowerConnect, og PowerVault)	gratisnummer: 1800 394 7478
	Kundeservice	gratisnummer: 1 800 394 7430 (valg 6)
	Overførsel Salg	gratisnummer: 1 800 394 7412
	Korporat Salg	gratisnummer: 1 80 0 394 7419
Slovakia (Prague)	Nettside: support.euro.dell.com	
Internasjonal Tilgangskode: 00 Landskode: 421	E-post: czech_dell@dell.com	
	Støtte for maskinvare og garanti	02 5441 5727
	Kundeservice	420 22537 2707
	Faks	02 5441 8328
	Teknisk Faks	02 5441 8328
	Switchboard	02 5441 7585

Land (By) Internasjonal Tilgangskode Landskode Bykode	Avdelingsnavn eller serviceområde, nettsted og e- postadresse	Retningsnummer, Lokalt Nummer, og Gratisnummer
South Africa (Johannesburg)	Nettside: support.euro.dell.com	
Internasjonal	E-post: dell_za_support@dell.com	
Tilgangskode: 09/091	Gull Kø	011 709 7713
Landskode: 27	Støtte for maskinvare og garanti	011 709 7710
Bykode 11	Kundeservice	011 709 7707
	Salg	011 709 7700
	Faks	011 706 0495
	Switchboard	011 709 7700
Southeast Asian and Pacific Countries	Støtte for maskinvare og garanti, kundeservice og salg (Penang, Malaysia)	604 633 4810
Spania (Madrid)	Nettside: support.euro.dell.com	
Internasjonal	Hjem og Små Firmaer	
Tilgangskode: 00	Støtte for maskinvare og garanti	902 100 130
Landskode: 34	Kundeservice	902 118 540
Bykode 91	Salg	902 118 541
	Switchboard	902 118 541
	Faks	902 118 539
	Korporat	
	Støtte for maskinvare og garanti	902 100 130
	Kundeservice	902 115 236
	Switchboard	91 722 92 00
	Faks	91 722 95 83

Land (By) Internasjonal Tilgangskode Landskode Bykode	Avdelingsnavn eller serviceområde, nettsted og e- postadresse	Retningsnummer, Lokalt Nummer, og Gratisnummer
Sverige (Upplands Vasby)	Nettside: support.euro.dell.com	
Internasjonal Tilgangskode: 00 Landskode: 46 Bykode 8	Kun støtte for maskinvare og garanti for XPS bærbare datamaskiner	0771 340 340
	Støtte for maskinvare og garanti for alle andre Dell produkter	08 590 05 199
	Kundestøtte	08 590 05 642
	Hjem/Små Firmaer Kundeservice	08 587 70 527
	Ansattes Kjøpsprogram (EPP) Støtte	20 140 14 44
	Støtte for maskinvare og garanti via faks	08 590 05 594
	Salg	08 590 05 185

Land (By) Internasjonal Tilgangskode Landskode Bykode	Avdelingsnavn eller serviceområde, nettsted og e- postadresse	Retningsnummer, Lokalt Nummer, og Gratisnummer
Sveits (Geneva)	Nettside: support.euro.dell.com	
Internasjonal Tilgangskode: 00 Landskode: 41 Bykode 22	E-post: Tech_support_central_Europe @dell.com	
	Kun støtte for maskinvare og garanti for XPS bærbare datamaskiner	0848 33 88 57
	Støtte for maskinvare og garanti (hjemme- og små firmaer) for alle andre Dell produkter	0844 811 411
	Støtte for maskinvare og garanti (bedrifter)	0844 822 844
	Hjem/Små Forretning Kundeservice	0848 802 202
	Korporat Kundeservice	0848 821 721
	Faks	022 799 01 90
	Switchboard	022 799 01 01

Land (By) Internasjonal Tilgangskode Landskode Bykode	Avdelingsnavn eller serviceområde, nettsted og e- postadresse	Retningsnummer, Lokalt Nummer, og Gratisnummer
Taiwan Internasjonal Tilgangskode: 002 Landskode: 886	Nettside: support.ap.dell.com	
	E-post: ap_support@dell.com	
	Støtte for maskinvare og garanti (OptiPlex, Latitude, Inspiron, Dimension, elektronikk og tilbehør)	gratisnummer: 00801 86 1011
	Støtte for maskinvare og garanti (PowerApp, PowerEdge, PowerConnect, og PowerVault)	gratisnummer: 00801 60 1256
	Kundeservice	gratisnummer: 00801 60 1250 (valg 5)
	Overførsel Salg	gratisnummer: 00801 65 1228
	Korporat Salg	gratisnummer: 00801 651 227
Thailand Internasjonal Tilgangskode: 001 Landskode: 66	Nettside: support.ap.dell.com	
	Støtte for maskinvare og garanti (OptiPlex, Latitude, and Dell Precision)	gratisnummer: 1800 0060 07
	Støtte for maskinvare og garanti (PowerApp, PowerEdge, PowerConnect, og PowerVault)	gratisnummer: 1800 0600 09
	Kundeservice	gratisnummer: 1800 006 007 (valg 7)
	Korporat Salg	gratisnummer: 1800 006 009
	Overførsel Salg	gratisnummer: 1800 006 006

Land (By) Internasjonal Tilgangskode Landskode Bykode	Avdelingsnavn eller serviceområde, nettsted og e- postadresse	Retningsnummer, Lokalt Nummer, og Gratisnummer
Trinidad/Tobago	Generell Støtte	1-800-805-8035
Turks- og Caicos-øyene	Generell Støtte	gratisnummer: 1-866-540-3355
U.K. (Bracknell)	Nettside: support.euro.dell.com	
Internasjonal	Kundeservice nettside:	
Tilgangskode: 00	support.euro.dell.com/uk/en/ECare/Form/Home.asp	
Landskode: 44	E-post:	
Bykode 1344	dell_direct_support@dell.com	
	Støtte for maskinvare og garanti (Bedrifter/Foretrukkede Kontoer/PAD [1000+ ansatte])	0870 908 0500
	Kun støtte for maskinvare og garanti for XPS bærbare datamaskiner	0870 366 4180
	Støtte for maskinvare og garanti (direkte og generell) for alle andre produkter	0870 908 0800
	Globale Kontoer Kundeservice	01344 373 186
	Hjem/Små Forretning Kundeservice	0870 906 0010
	Korporat Kundeservice	01344 373 185

Land (By) Internasjonal Tilgangskode Landskode Bykode	Avdelingsnavn eller serviceområde, websted og e- postadresse	Retningsnummer, Lokalt Nummer, og Gratisnummer
	Foretrukkede Kontoer (500-5000 ansatte) Kundeservice	0870 906 0010
	Sentral Myndighet Kundeservice	01344 373 193
	Lokal Myndighet & Utdanning Kundeservice	01344 373 199
	Helsesektor Kundeservice	01344 373 194
	Salg (Hjem Salg/Små Firmaer)	0870 907 4000
	Korporat/Offentlige sektorer Salg	01344 860 456
	Hjem og Små Firmaer Faks	0870 907 4006
Uruguay	Generell Støtte	gratisnummer: 000-413-598-2521
U.S.A. (Austin, Texas)	Automatisk Ordre-Status Service	gratisnummer: 1-800-433-9014
Internasjonal Tilgangskode: 011 Landskode: 1	AutoTeck (bærbare og stasjonære datamaskiner)	gratisnummer: 1-800-247-9362
	Støtte for maskinvare og garanti (Dell TV, skrivere og projektorer) for Relationship-kunder	gratisnummer: 1-877-459-7298
	Forbruker (hjemme- og hjemmekontor) støtte for alle andre Dell produkter	gratisnummer: 1-800-624-9896
	Kundeservice	gratisnummer: 1-800-624-9897
	Ansattes Kjøpsprogram (EPP) Kunder	gratisnummer: 1-800-695-8133
	Finansielle Tjenester nettsider: www.dellfinancialservices.com	
	Finansielle Tjenester (leie/lån)	gratisnummer: 1-877-577-3355

Land (By) Internasjonal Tilgangskode Landskode Bykode	Avdelingsnavn eller serviceområde, nettsted og e- postadresse	Retningsnummer, Lokalt Nummer, og Gratisnummer
	Finansielle Tjenester (Dell Foretrukkede Kontoer [DPA])	gratisnummer: 1-800-283-2210
	Firma	
	Kundeservice/-støtte	gratisnummer: 1-800-456-3355
	Ansattes Kjøpsprogram (EPP) Kunder	gratisnummer: 1-800-695-8133
	Støtte for skrivere og projektorer	gratisnummer: 1-877-459-7298
	Offentlig (statlig, utdanning og helsevesen)	
	Kundeservice/-støtte	gratisnummer: 1-800-456-3355
	Ansattes Kjøpsprogram (EPP) Kunder	gratisnummer: 1-800-695-8133
	Dell Salg	gratisnummer: 1-800-289-3355 eller gratisnummer: 1-800-879-3355
	Dell Utsalgsbutikk (Dells renoverte datamaskiner)	gratisnummer: 1-888-798-7561
	Programvare og Utstyrsenheter Salg	gratisnummer: 1-800-671-3355
	Reservedeler Salg	gratisnummer: 1-800-357-3355
	Utvidet Service og Garanti Salg	gratisnummer: 1-800-247-4618
	Faks	gratisnummer: 1-800-727-8320
	Dell Servicer for Døve, Tunghørte eller Talesvekkede	gratisnummer: 1-877-DELLTTY (1-877-335-5889)

Land (By)	Avdelingsnavn eller serviceområde, websted og e-postadresse	Retningsnummer, Lokalt Nummer, og Gratisnummer
Internasjonal Tilgangskode Landskode Bykode		
U.S. Virgin Islands	Generell Støtte	1-877-673-3355
Venezuela	Generell Støtte	8001-3605

Tillegg: Lovbestemt merking

FCC-merking (gjelder kun USA)

De fleste Dell datamaskinsystemer er klassifisert av Federal Communications Commission (FCC) som digitale enheter i klasse B. For å avgjøre hvilken klassifikasjon som gjelder for ditt datamaskinsystem, kan du undersøke alle FCC-registreringsetiketter som er plassert på undersiden, siden eller bak på datamaskinen, på kortholderne eller på kortene selv. Hvis noen av disse etikettene har merking for klasse A, regnes hele systemet som en klasse A-enhet. Dersom alle etiketter har en FCC klasse B-klassifisering, som vises med enten et FCC ID-nummer eller FCC-logoen, (**FCC**), regnes systemet som en digital enhet i klasse B.

Straks du har avgjort ditt systems FCC klassifikasjon, vennligst les passende FCC merknad. Merk at FCC-bestemmelsene tar forbehold om at endringer eller modifikasjoner som ikke er uttrykkelig godkjent av Dell, kan oppheve din rett til å bruke dette utstyret.

Denne enheten er i samsvar med kapittel 15 i FCC-bestemmelsene. Driften er underlagt to betingelser:

- Enheten må ikke skape farlig forstyrrelse.
- Denne enheten må godta all forstyrrelse som mottas, inklusive forstyrrelse som kan forårsake driftsfeil.

Klasse A

Dette utstyret har blitt testet og er funnet å oppfylle grensene for en digital enhet i klasse A i henhold til kapittel 15 i FCC-bestemmelsene. Disse grensene er satt opp for å gi akseptabel beskyttelse mot skadelige forstyrrelser når utstyret brukes i et kommersielt miljø. Dette utstyret generer, bruker og kan sende ut radiofrekvens energi og, hvis ikke installert og brukt i følge produsentens instruksjonshåndbok, kan forårsake skadelige forstyrrelser med radio kommunikasjon. Bruk av dette utstyret i et boligområde vil sannsynligvis skape skadelige forstyrrelser. I så fall må du få fjernet forstyrrelsene for egen regning.

Klasse B

Dette utstyret har blitt testet og er funnet å etterkomme grensene for en digital enhet i klasse B i henhold til kapittel 15 i FCC-bestemmelsene. Disse kravene skal gi rimelig beskyttelse mot skadelige forstyrrelser for utstyr som er installert i boliger. Dette utstyret generer, bruker og kan sende ut radiofrekvens energi og, hvis ikke installert og brukt i følge produsentens instruksjonshåndbok, kan forårsake skadelige forstyrrelser med radio kommunikasjon. Det gis imidlertid ingen garanti for at det ikke vil oppstå forstyrrelser i enkelte installasjoner. Dersom dette utstyret forårsaker skadelige forstyrrelser for radio- eller fjernsynsmottak, noe som kan bekreftes ved å skru utstyret av og på, oppfordres du til å prøve å fjerne forstyrrelsene ved hjelp av et eller flere av følgende tiltak:

- Endre retning eller plassering av mottakerantennen.
- Øke avstanden mellom utstyret og mottakeren.
- Koble utstyret til en kontakt på en annen kurs enn den mottakeren er koblet til på.
- Rådføre deg med forhandleren eller en erfaren radio-/fjernsynstekniker for hjelp.

FCC-identifikasjonsinformasjon

Følgende informasjon er gitt på utstyret som er behandlet i dette dokumentet, i samsvar med FCC-bestemmelsene:

- Produktnavn: DLP Projector
- Modellnummer: 2400MP/DELL
- Firmanavn:
Dell Inc.
One Dell Way
Round Rock, Texas 78682 USA
512-338-4400

NOM-informasjon (gjelder kun Mexico)

Følgende informasjon er oppgitt på enheten(e) som er beskrevet i dette dokumentet, i henhold til kravene i offisiell meksikansk standard (NOM):

Eksporør:	Dell Inc. One Dell Way Round Rock, TX 78682
Importør:	Dell Computer de México, S.A. de C.V. Paseo de la Reforma 2620 - 11° Piso Col. Lomas Altas 11950 México, D.F.
Send til:	Dell Computer de México, S.A. de C.V. al Cuidado de Kuehne & Nagel de México S. de R.L. Avenida Soles No. 55 Col. Peñon de los Baños 15520 México, D.F.

Modell	Merkespenning	Frequency (frekvens)	Strømforbruk
2400MP	100-240 V vekselstrøm (AC)	50-60 Hz	2,3 A

Ordliste

ANSI LUMENS —En standard for måling av lyseffekt, brukt for å sammenligne projektorer.

ASPECT RATIO (STØRRELSESFORHOLD) —Det mest populære aspekt forholdet er 4:3 (4 for 3). Tidlige fjernsyn og datamaskin videoformat er i et 4:3 aspekt forhold, som betyr at bredden av bildet er $\frac{4}{3}$ ganger høyden.

BACKLIT (BAKLYS) —Referer til en fjernkontroll, eller en projektors kontrollpanel, som har knapper og kontroller som er lyst opp.

Båndbredde— Antallet sykluser per sekund (Hertz) uttrykker differensen mellom lavere og høyere grensede frekvenser av et frekvensbånd, også, bredden av et bånd av frekvenser.

Skarphet— Mengde lys utstrålt fra et skjerm bilde eller projeksjons bilde eller projeksjons enhet. Skarpheten av projektoren er målt med ANSI lumen.

Farge Temperatur— En metode for måling av hvitheten i en lyskilde. Metal halogen lamper har en høyere temperatur sammenlignet med halogen eller klare lys.

Video Komponent— En metode for levering av kvalitetsvideo i et format som inneholder alle komponentene fra det originale bildet. Disse komponentene er referert til som luma og kroma, og er definert som Y'Pb'Pr for analoge komponenter og Y'Cb'Cr for digitale komponenter. Komponent video er tilgjengelig på DVD spillere og projektorer.

Kompositt Video— Det kombinerte bildesignalet, inkludert vertikalt og horisontal mørklegging og synkroniserende signaler.

Komprimering— En funksjon som sletter oppløsningslinjer fra bildet for å passe inn i skjerm bildet.

Komprimert SVGA— For å vise et 800x600 bilde til en VGA projektor må det originale 800x600 signalet være komprimert. Dataen viser alle informasjonen med kun to tredjedeler av pixels (307 000 vs 480 000). Resultatsbildet er SVGA sidestørrelse, men ofrer noe av bildekvaliteten. Hvis du bruker en SVGA datamaskin, koble til VGA til en VGA projektor kan gi bedre resultater.

Komprimert SXGA— Funnet på XGA projektorer, komprimert SXGA håndtering tillater disse projektorene å håndtere opp til 1280x1024 SXGA oppløsning.

Komprimert XGA— Funnet på SVGA projektorer, komprimert SXGA håndtering tillater disse projektorene å håndtere opp til 1280x768 XGA oppløsning.

Kontrast Forhold— Spennvidde for lyse og mørke verdier i et bilde, eller forholdet mellom deres maksimum og minimum verdier. Det er to metoder brukt av projektor industrien for å måle forholdet:

1 Hel Av/På — måler forholdet av lyseffekten av et helhvitt bilde (hel på) og lyseffekten av et helt sort (hel av) bilde.

2 ANSI — måler et mønster av 16 alternative sorte og hvite rektangler. Den gjennomsnittlige lyseffekten fra de hvite rektanglene er delt på med gjennomsnittlig lyseffekt av den sorte rektangelen for å bestemme ANSI kontrast forhold.

Hel På/Av kontrast er alltid et høyere nummer enn *ANSI* kontrast for samme projektoren.

dB— desibel—A En enhet brukt for å uttrykke relative forskjeller i styrke eller intensitet, vanligvis mellom to akustiske eller elektriske signaler, lik ti ganger den vanlige logaritmen av forholdet av de to nivåene.

Diagonal Skjerm— En metode for måling av størrelsen av en skjerm eller prosjektert bilde. Det måler fra et hjørne til motsatt hjørne. En 9 fot høyt, 12 fot vidt, skjermen har en diagonal av 15 fot. Dette dokumentet antar at den diagonale dimensjonen er for den tradisjonelle 4:3 forholdet av et datamaskin bilde som eksemplet over.

DLP— Digital Light Processing—Reflektivt visningsteknologi utviklet av Texas Instruments, ved bruk av små manipulerte speil. Lys reiser gjennom et fargefilter og er sendt til DLP speilene som arrangerer RGB farger i et bilde prosjektert på skjermen, også kjent som DMD.

DMD— digital Micro- Mirror Device—Hver DMD består av tusenvis av helling, mikroskopisk aluminium metallblanding montert på en gjemt åk.

DVI— Digital Visual Interface—Definerer den digitale visningen mellom digitale enheter som f.eks projektorer og personlige datamaskiner. For enheter som støtter DVI, en digital til digital forbindelse kan opprettes som eliminerer konverteringen til analog og deretter leverer et plettfritt bilde.

Fokal Lengde— Avstanden mellom fra overflaten av en linse til dets fokal punkt.

Frekvens— Det er takten av repeteringen i sykluser per sekund av elektriske signaler. Målt i Hz.

Hz — Frekvens for et vekslende signal. Se Frekvens.

Nøkkelen Korreksjon— Enhet som vil rette opp et bilde etter forvriddning (vanligvis en vid-topp-trang-bunn effekt) av et projeksert bilde forårsaket av upassende projektor til skjerm vinkel.

Laser Peker— En liten penn eller sigar lignende peker som inneholder en batteri drevet laser, som kan projeksere en liten, rød (typisk), høy intensitets lysstråle som er straks synlig på skjermen.

Maksimal Avstand— Avstanden mellom skjermen og projektoren før bildet blir uklart (ikke nok lys) i et mørkt rom.

Maksimal Bilde Størrelse— Det største bildet en projektor kan vise i et mørkt rom. Dette er vanligvis begrenset etter fokal rekkevidde av optikken.

Metal Halogen Lampe— Typen lampe brukt i mange medium og alle høye projektorer. Disse lampene har en typisk levetid på 1000-2000 timer. Dette betyr at de sakte mister intensitet (lysstyrke) etterhvert som de brukes, og halvveis inn i levetiden deres vil de kun være halvparten så skarp som nye lamper. Disse lampene har et veldig "varmt" temperatur lys, lignende kvikksølv tåkelamper bruk i gatelys. Deres hvithet er "ekstremt" hvitt (med lett blålig skjær) og får Halogen lampers hvithet til å virke veldig gulaktig om de sammenlignes.

Minimum Avstand— Det nærmeste punktet som en projektor kan fokusere et bilde på en skjerm.

NTSC— En Amerikansk kringkastings standard for video og kringkasting.

PAL— En europeisk og internasjonal kringkasting standard for video og kringkasting. Høyere oppløsning enn NTSC.

Power Zoom— En zoomlense med zoom inn og ut kontrollert av en motor, vanligvis justert fra projektorens kontrollpanel og via fjernkontrollen.

Reverse Image— Funksjon som lar deg vippe bildet horisontalt. Ved bruk i et normalt miljø vises tekst, grafikk og lignende bakvendt. Reverse image (bakvendt bilde) brukes for projeksjon bakover.

RGB— Red, Green, Blue— typisk brukt for å beskrive en monitor som krever separate signaler for hver av de tre fargene.

S-Video— En videooverførselsstandard som bruker en 4-pinners mini-DIN kontakt til å sende videoinformasjon på to signalkabler kalt lystetthet (klarhet, Y) og krominans (farge, C). S-Video kalles også Y/C.

SECAM— En fransk og internasjonal kringkasting standard for video og kringkasting. Høyere oppløsning enn NTSC.

SVGA— Super Video Graphics Array— 800 x 600 pixels antall.

SXGA— Super Ultra Graphics Array— 1280 x 1024 pixels antall.

UXGA— Super Extended Graphics Array— 1600 x 1200 pixels antall.

VGA— Video Graphics Array— 640 x 480 bildepunktverdi.

XGA— Extra Video Graphics Array— 1024 x 768 bildepunktverdi.

Zoom Lense— Lense med et variabelt fokal lengde som tillater bruker å flytte visningen inn eller ut for å gjøre bildet større eller mindre.

Zoom Lens Ratio— Er forholdet mellom det minste og største bildet en linse kan projeksere fra en bestemt avstand. For eksempel, en zoomlenses 1,4:1 forhold betyr at et 10 fots bilde uten zoom vil være et 14 fots bilde med full zoom.

Indeks

B

Bytte lampen 37

D

Dell
kontakter 47

F

Feilsøking 33
kontakte Dell 33
Selvdiagnostikk 37

Fjernkontroll 21

H

Hovedenhet 7
Fokuseringsring 7
Heiseknapp 7
Kontrollpanel 7
Mottaker for fjernkontroll 7
Objektiv 7
Zoomkontroll 7

J

Justere det projiserte bildet 16
Justere projektoren opp/ned 16

senke projektoren
Heisefot 16
Heiseknapp 16
Justeringsratt 16

Justere projektorens bildestørrelse
37

Justere projektorens zoom og fokus
17

Fokuseringsring 17
Zoomkontroll 17

K

Koble til en datamaskin med en
RS232-kabel 14

Koble til projektoren
D-sub til D-sub-kabel 10
D-sub til YPbPr-kabel 13
Koble til med en komponentka-
bel 13
Koble til med en kompositt ka-
bel 12
Koble til med en S-videokabel 11
Kompositt videokabel 12
Ledning 10, 11, 12, 13, 14
RS232-kabel 14
S-videokabel 11
Til datamaskin 10
USB til USB-kabel 10

kontakte Dell 5, 20, 35, 36, 37

Kontrollpanel 19

O

OSD-visning (On-Screen Display) 22

Automatisk justering 23

DISPLAY (i Video-modus) 27

Hovedmeny 23

Konfigurer 23

LAMP(LAMPE) 27

PICTURE (i PC-modus) 25, 26

PICTURE (i Video-modus) 25

Preferanser 29

SPRÅK 28

Velge inngang 23

Lysventil 39

Mål 40

Miljømessig 40

Projiseringsavstand 39

Projiseringslinse 39

RS232-protokoll 41

Størrelse på projiserings skjerm 39

Støynivå 40

Strømforbruk 39

Strømforsyning 39

V. frekvens 39

Vekt 40

Videokompatibilitet 39

støtte

kontakte Dell 47

S

Slå projektoren på/av

Slå projektoren av 15

Slå projektoren på 15

Spesifikasjoner

Antall farger 39

Antall piksler 39

Brightness (lysstyrke) 39

Ensartethet 39

Fargehjulshastighet 39

H. frekvens 39

I/O-tilkoblinger 40

Kompatibilitetsmoduser 44

Kontrastforhold 39

Lampe 39

Lover og direktiver 40

Lyd 39

T

Tilkoblingsporter

Hull for Kensington-lås 9

IR-mottaker 9

Kompositt videokontakt 9

Lydinngang 9

Lydutgang 9

RS232-kontakt 9

Strømledningskontakt 9

S-videokontakt 9

USB-fjernkontroll 9

VGA inn (D-sub) kontakt 9

VGA ut (gjennomløkke for monitor) 9



Printet i Kina